

Panasonic

Manuel d'utilisation

Enregistreur numérique réseau

No. de modèle **WJ-NV200K, WJ-NV200VK**
WJ-NV200K/G

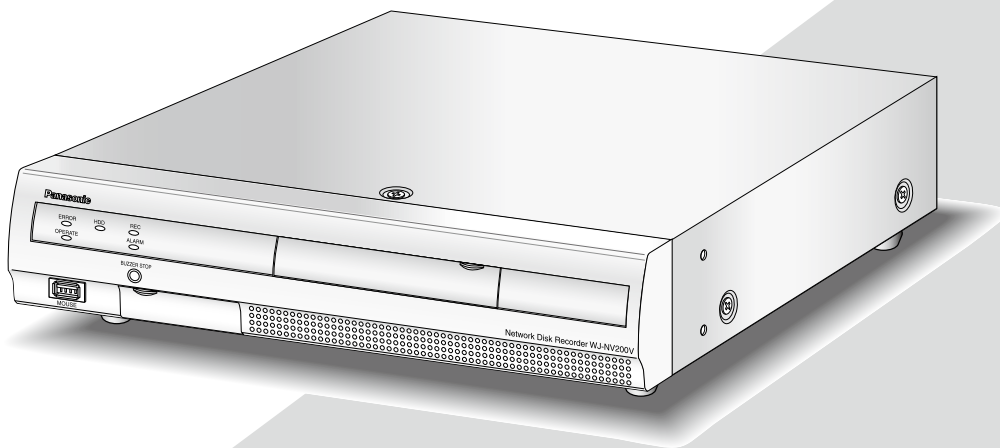

(Cette illustration représente le modèle WJ-NV200VK.)



Nous vous recommandons de lire attentivement ces instructions avant de raccorder ou d'utiliser cet appareil et de conserver précieusement ce manuel à des fins de consultation ultérieure.

Le numéro de modèle est abrégé dans certaines descriptions dans le présent manuel.

TABLE DES MATIÈRES

Préface	4	Lecture des images copiées	36
À propos des manuels d'utilisateur	4	Fonction d'événement	37
Conditions système à remplir par l'ordinateur personnel	4	Action d'événement	37
Marques commerciales et marques commerciales déposées	5	Interruption du retentissement de la sonnerie	38
Abréviations	5	Annulation de l'action d'alarme	39
Limitations lors de l'utilisation de ce produit	6	Annulation d'action d'erreur	39
Avant d'employer ce produit	7	Copie des images enregistrées	40
Fonction d'appariement de visage	7	Formater une carte de mémoire SD	44
Fonction de détection de mouvement (VMD)	7	À propos de la fonction d'appariement de visage ...	45
Affichage du temps des images enregistrées	7	Actions entreprises en cas d'alarme d'appariement de visage	45
Réponse aux commandes de la souris	7	Remise à l'état initial d'alarme d'appariement de visage	46
Écran noir affiché au moment de la lecture des images enregistrées	8	Afficher à nouveau la vignette d'appariement de visage	46
Opération d'enregistrement	8	Active ou désactive manuellement les actions entreprises pour l'appariement de visage	47
Type d'événement	8	Actionner la caméra vidéo	48
Utiliser une carte de mémoire SD	9	Panneau de commande de caméra vidéo	48
Fenêtre de commande	11	Balayage panoramique ou inclinaison	49
Affichage d'écran de contrôle	11	Zooming	50
Moniteur vidéo d'observation directe (moniteur vidéo pour visionner seulement les images d'observation directe)	15	Commande de retour sur la position d'origine	50
Opération de base	16	Réglage de la mise au point	50
Afficher le menu de configuration	17	Réglage du diaphragme (de la luminosité)	51
Sortie du système	17	Mode auto	51
Opération d'accès au système à la mise en route ...	18	Enregistrement des positions pré réglées de caméra vidéo	52
Images d'observation directe sur moniteur vidéo ...	19	Déplacer les positions présélectionnées de caméra vidéo	52
Panneau de commande	19	Enregistrer la position d'origine	53
Affichage sur 1 écran (uniquement l'écran de contrôle)	20	Exécuter le réglage de foyer arrière automatique	53
Affichage des images de caméra vidéo en mode d'affichage plein écran (vue agrandie)	21	Configuration des zones masquées	54
Affiche ou masque le titre de caméra vidéo	24	Configurer les paramètres de réseau	55
Utilisation du zoom numérique (écran de contrôle uniquement)	24	Configurer les paramètres de réseau de l'enregistreur	55
Images enregistrées	25	Configurer les paramètres de réseau de l'ordinateur personnel	55
Enregistrement des images (enregistrement planifié)	25	Sécurité de réseau de l'enregistreur	58
Lecture des images enregistrées	26	Fonction de sécurité de l'enregistreur	58
Panneau de commande de lecture	26	Sécurité de réseau rehaussée	58
Lecture des images à partir d'une position spécifiée	28	Affichage de la fenêtre de commande	60
Visionner une image enregistrée à une date et une heure spécifiées	28	À propos de la fenêtre de travail	61
Lire l'image enregistrée la plus récente	29	Page d'accueil	61
Lecture en indiquant un plan de montage chronologique	30	Panneau de commande	62
Recherche et lecture	32	Panneau de sélection de caméra vidéo	63
Lire les images sélectionnées à partir des journaux (recherche par journal)	32	Panneau de configuration	64
Rechercher et visionner des images enregistrées déclenchées par la détection de mouvement (Recherche par VMD)	33	Secteur d'affichage d'état	65
		Secteur de commande de téléchargement	66
		Onglet [CAM]	66
		Onglet [HDD]	67

Contrôle des images d'observation directe	
provenant des caméras vidéo	68
Affichage les images sur un écran d'affichage	
unique.....	68
Affiche les images sur un écran à quatre	
divisions (écran à découpage multiple)	69
Lecture des images enregistrées	70
Visionner une image enregistrée à une date et une	
heure spécifiées	72
Recherche et lecture des événements	
d'enregistrement (Recherche d'événement REC)	73
Recherche de détection de mouvement et lecture	
(recherche par VMD).....	75
Vérifier une liste d'images enregistrées copiées	77
Fonction d'événement.....	79
Action d'événement	79
Annulation de l'action d'alarme.....	80
Annulation d'action d'erreur	80
Copie des images enregistrées	81
Télécharger les images enregistrées qui sont	
actuellement visionnées	83
Lecture des images enregistrées copiées ou	
téléchargées	85
Lecture des images enregistrées copiées sur	
une carte de mémoire SD ou un disque DVD	85
Reproduire des images enregistrées	
téléchargées en utilisant un navigateur Internet..	85
Installer le logiciel de visionneuse	86
Désinstallation du logiciel de visionneuse.....	86
Comment utiliser le logiciel de visionneuse	87
Actionner la caméra vidéo.....	90
Balayage panoramique ou inclinaison	90
Zooming	90
Réglage de la mise au point.....	91
Réglage du diaphragme (luminosité).....	91
Enregistre les positions pré réglées	91
Déplacer sur les positions présélectionnées	91
Fonctions automatiques.....	92
Configuration.....	93
Opération de base.....	93
Configurer les paramètres.....	93
Mise à jour de la microprogrammation	94
Notification par courrier électronique.....	95
Courrier électronique d'alarme.....	95
Courrier électronique d'avertissement	95
Dépannage	96
Glossaire.....	99

Préface

Les enregistreurs numérique réseau WJ-NV200K, WJ-NV200VK et WJ-NV200K/G (ci-après, enregistreurs) sont conçus pour être utilisés dans un système de surveillance et exécutent l'enregistrement des images/du son provenant d'un nombre maximum de 16 caméras vidéo de réseau (ci-après, caméras vidéo) connectées sur des lecteurs de disque dur. Il est possible d'enregistrer jusqu'à 16 caméras vidéo.

Cet enregistreur prend en charge la norme HDMI (High-Definition Multimedia Interface ou Interface numérique multimédia à haute définition) qui permet l'affichage par lecture ou des images d'observation directe avec la qualité supérieure lorsqu'il est raccordé à un moniteur à haute définition employant un câble HDMI (option). Il est possible d'actionner les caméras vidéo à partir de cet enregistreur pour afficher les images provenant de plusieurs caméras vidéo ou de commuter les caméras vidéo dont des images doivent être visionnées, etc. Les enregistreurs décrits dans ce guide d'installation sont les modèles qui sont compatibles en date du mois de février 2012. Prendre contact avec votre distributeur pour obtenir de plus amples renseignements.

* Aucun lecteur de disque dur n'est fourni avec cet enregistreur. Prendre contact avec votre distributeur pour faire l'achat d'un lecteur de disque dur.

À propos des manuels d'utilisateur

Il existe 4 ensembles de manuels d'utilisation pour les modèles WJ-NV200K, WJ-NV200VK, WJ-NV200K/G qui sont comme suit.

Guide d'installation:	Contient des descriptions sur la façon d'installer et de raccorder ce produit et sur la façon d'exécuter les paramétrages qui sont nécessaires.
Manuel d'utilisation (PDF) (ce document):	Contient les descriptions sur la façon de faire fonctionner ce produit. (Les deux modes de fonctionnement en utilisant l'interface sur le produit et à l'aide d'un ordinateur personnel en passant par l'intermédiaire d'un réseau sont assurés)
Guide de référence rapide (PDF):	Contient les descriptions relatives à la façon de commander les fonctions fréquemment.
Manuel d'utilisation de Kit d'intelligence affaire additionnelle (PDF):	Contient les descriptions sur la façon d'utiliser le modèle WJ-NVF20 (option), le modèle WJ-NVF20E (option) en mode d'essai, comment enregistrer la licence, comment configurer les paramétrages et comment en faire usage.

Adobe® Reader® est nécessaire pour lire les fichiers PDF qui se trouvent sur le CD-ROM fourni. Lorsque le programme Adobe® Reader® n'est pas installé sur l'ordinateur personnel, télécharger la version la plus récente de Adobe® Reader® à partir du site Internet Adobe et l'installer.

Suivant les descriptions, le nom de modèle de cet enregistreur peut être décrit sous l'appellation de " NV200" dans les manuels et dans la configuration. Les écrans utilisés dans le présent manuel d'utilisation indiquent un cas d'utilisation par lequel le modèle WJ-NV200VK est utilisé et 16 caméras vidéo sont connectées.

Se référer aux instructions intitulées "readme.txt" qui se trouvent sur le CD-ROM fourni pour obtenir de plus amples informations à propos du logiciel dédié (option) qui reçoit et affiche les informations d'événement et d'erreur, les caméras vidéo compatibles et leurs versions.

Conditions système à remplir par l'ordinateur personnel

Il est recommandé de commander ce produit en utilisant un ordinateur personnel remplissant les conditions système suivantes.

Système d'exploitation:	Microsoft® Windows® 7* Microsoft® Windows Vista®
Navigateur Internet:	Windows® Internet Explorer® 9.0 (32 bits) Windows® Internet Explorer® 8.0 (32 bits) Windows® Internet Explorer® 7.0 (32 bits)
Unité centrale de traitement:	Intel® Core™ 2 Duo 2,66 GHz ou plus rapide
Mémoire:	1 Go ou supérieure
Moniteur vidéo:	1024 x 768 pixels ou supérieur, 24 octets True color ou meilleur
Interface réseau:	Port 10BASE-T/ 100BASE-TX/ 1000BASE-T 1
Son:	Carte son (lorsque la fonction son est utilisée)

Autres: Lecteur CD-ROM: Il est nécessaire de se référer au manuel d'utilisation qui se trouve sur le CD-ROM fourni.
DirectX® 9.0c ou ultérieur
Adobe® Reader® : Il est nécessaire de se référer au manuel d'utilisation qui se trouve sur le CD-ROM fourni.

* Le mode de compatibilité Windows® XP n'est pas disponible.

Important:

- Si un ordinateur personnel ne remplissant pas les conditions système susmentionnées est utilisé, l'affichage des images risque d'être lent ou bien le navigateur Internet risque de °ne pas être utilisable.
- Microsoft® Windows® 7 Starter et Microsoft® Windows Vista® Starter ne sont pas pris en charge.

Remarque:

- Se référer à "Notes on Windows Vista® / Windows® 7" (PDF) pour obtenir de plus amples informations à propos des conditions système pour un ordinateur personnel et les mesures de précaution.
- Pour toute information sur la vérification de fonctionnement des logiciels d'exploitation et des programmes de navigateur Internet pris en charge, se référer à notre site Web <http://panasonic.net/pss/security/support/index.html>.

Marques commerciales et marques commerciales déposées

- Adobe, Acrobat Reader et Reader sont soit des marques commerciales déposées soit des marques commerciales de la firme Adobe Systems Incorporated aux États-Unis d'Amérique et/ou dans d'autres pays.
- Microsoft, Windows, Windows Vista, Internet Explorer, ActiveX et DirectX sont ou des marques commerciales déposées ou des marques commerciales de la firme Microsoft Corporation aux États-Unis d'Amérique et/ou dans d'autres pays.
- Copie(s) d'écran de produit de Microsoft réimprimée(s) avec la permission de Microsoft Corporation.
- Intel et Intel Core sont des marques commerciales ou des marques commerciales déposées de la firme Intel Corporation ou de ses filiales aux États-Unis et dans d'autres pays.
- HDMI, le logo HDMI et High-Definition Multimedia Interface sont des marques commerciales ou des marques déposées de la firme HDMI Licensing LLC aux États-Unis d'Amérique et dans d'autres pays.
- Le logo SDHC est une marque commerciale de la firme SD-3C, LLC.
- Toutes autres marques déposées identifiées ci-dessus sont la propriété de leurs propriétaires respectifs.

Abréviations

Les abréviations suivantes sont utilisées dans le présent manuel.

Microsoft® Windows® 7 Professionnel (32 bits) est décrit sous l'appellation de Windows 7.

Microsoft® Windows Vista® Professionnel SP1 (32 bits) est décrit sous l'appellation de Windows Vista.

Windows® Internet Explorer® 9.0, Windows® Internet Explorer® 8.0 et Windows® Internet Explorer® 7.0 sont décrits sous l'appellation Internet Explorer.

La carte de mémoire SDHC/SD est décrite sous l'appellation de carte SD ou carte de mémoire SD.

Les caméras de réseau sont décrites comme des caméras vidéo.

Limitations lors de l'utilisation de ce produit

Lors de l'utilisation de ce produit, certaines fonctions présentent des restrictions qui sont comme suit. Avant d'utiliser ce produit, garder à l'esprit les indications suivantes.

Lors de l'affichage des images d'observation directe à partir d'une caméra vidéo

- Un écran noir risque d'être affiché pendant les quelques premières secondes (*) lorsque les opérations suivantes sont exécutées pendant l'affichage des images d'observation directe.
 - Lorsque des images d'observation directe sont affichées (en commutant une caméra vidéo, etc.)
 - Quand une commande de zooming en rapprochement ou de zooming en éloignement de l'image est exécutée

Lors de la lecture d'images enregistrées

- Les quelques premières secondes (*) risquent d'être dépassées lorsque les opérations suivantes sont exécutées pendant la lecture des images enregistrées.
 - Quand des caméras vidéo sont commutées
 - Quand un zooming en rapprochement ou un zooming en éloignement d'une image (Quand une commande de zooming en rapprochement ou une commande de zooming en éloignement est opérée sur une image enregistrée mise en pause, l'image de plusieurs secondes ultérieure à l'image affichée risque de subir un zooming en rapprochement.)
 - Lorsque le bouton de lecture est cliqué encore une fois pendant la lecture des images
 - Lorsque la première image est affichée en lançant le mode de lecture image par image à partir de la pause
- La lecture peut être exécutée pendant des intervalles de plusieurs secondes (*) lorsque les opérations suivantes sont exécutées. Se référer à la description des opérations pendant la lecture aux pages 26 et 71 pour savoir comment commander la lecture.
 - Lecture en sens inverse
 - Lecture rapide/lecture rapide en sens inverse
 - Lecture de trame en sens inverse
- Lorsque des images sont lues en spécifiant la date et l'heure, la lecture risque de commencer à partir d'une position située à plusieurs secondes (*) avant ou après l'heure spécifiée ou à partir de la première image de l'enregistrement suivant.
- Au cours de la recherche des dernières images enregistrées, le point de départ de lecture se situe aux environs de 30 secondes avant la date et l'heure des dernières images enregistrées. Cependant, le lancement de l'opération risque de ne pas se produire avec précision.

- Lorsque le débit d'image est fixé sur 30 ips, les images enregistrées risquent de ne pas être lues correctement.

Lors de l'enregistrement des images

- La durée réelle du déclenchement de l'enregistrement (durée d'occurrence d'événement, temps de démarrage de l'enregistrement planifié, etc.) et le temps de démarrage d'enregistrement (temps affiché dans la liste des événements d'enregistrement) risquent de ne pas être exactement identiques.
- Lorsque l'enregistrement de pré-événement a été paramétré pour être exécuté, la durée d'enregistrement de pré-événement risque d'être plus longue que la durée paramétrée.

Lors d'une copie des images

La copie des images risque de commencer à partir d'une position située à plusieurs secondes (*) avant l'heure de début de session spécifiée lors d'une opération de copie des images.

Lors du téléchargement des images enregistrées

Le téléchargement des images enregistrées risque de commencer à partir d'une position située à plusieurs secondes (*) plus tôt que l'heure de début de session spécifiée.

- * La durée (en secondes) diffère en fonction du paramétrage d'intervalle de rafraîchissement de la caméra vidéo (0,2 - 5 secondes). Afin de raccourcir le décalage de durée, paramétrer l'intervalle de rafraîchissement sur une durée plus courte de la caméra vidéo. Se référer au manuel d'utilisation de la caméra vidéo pour obtenir de plus amples renseignements sur le paramétrage d'intervalle de rafraîchissement.

Lorsqu'on utilise une carte de mémoire SD

Si les opérations sont exécutées juste après qu'une carte de mémoire SDHC/SD ait été insérée, cela risque de prendre du temps pour reconnaître le support.

Avant d'employer ce produit

Fonction d'appariement de visage

L'identification de visage se réfère à une fonction qui utilise une caméra vidéo connectée prenant en charge cette fonction pour détecter les traits du visage des gens et les faire correspondre aux traits de visage similaires antérieurement enregistrés ou présents dans les images d'observation directe. La précision de correspondance varie en fonction de l'installation, des paramétrages et des réglages de la caméra vidéo, de l'environnement ambiant et de l'objet. Les caractéristiques de correspondance des traits du visage ne peuvent donc pas réagir sous les conditions suivantes:

- Lorsque l'éclairage n'est pas uniforme, par exemple, à l'extérieur
 - Lorsque le visage est partiellement caché (masque, lunettes de soleil, casque, etc.)
 - Lorsque le visage n'est pas face à la caméra vidéo
 - Lorsqu'un sujet évolue très rapidement
 - Sous de puissantes sources d'éclairage extérieures (telles que des phares de voiture, au lever de soleil ou au coucher de soleil)
- * Configurer les paramètres de la caméra vidéo prenant en charge cette fonction avant de tenter d'utiliser la fonction d'appariement de visage.

Fonction de détection de mouvement (VMD)

La fonction de détection de mouvement (VMD) des caméras vidéo détecte des mouvements en se référant à des changements de luminance (luminosité) des secteurs paramétrés à l'avance.

La fonction de détection de mouvement ne fonctionnera pas effectivement dans les cas de figure suivants ou risque parfois de ne pas fonctionner correctement.

- Quand il y existe une très faible différence dans la luminance (luminosité) entre l'arrière-plan et un sujet
- Quand la luminosité des images est réduite comme la nuit par exemple
- Quand un sujet se déplace très lentement
- Quand un sujet est très petit
- Quand la quantité de rayons de faible incidence change fréquemment comme cela se produit à une fenêtre ou à l'extérieur.
- Quand la lumière telle que la lumière du soleil ou la lumière des phares d'un véhicule vient de l'extérieur
- Quand une lampe fluorescente scintille
- Quand un sujet présente une profondeur

En configurant les paramétrages de détection de mouvement, vérifier les performances de fonction autant pendant la journée que la nuit après avoir convenablement configuré les paramétrages de secteur et les paramétrages de sensibilité en tenant compte des conditions d'installation des caméras vidéo et du mouvement possible opérés par les sujets. Quand la fonction de détection ne fonctionne pas ou qu'une détection erronée se produit, utiliser un détecteur séparé. Pour obtenir de plus amples informations, se référer au manuel d'utilisation de la caméra vidéo.

Affichage du temps des images enregistrées

La date et l'heure de l'enregistrement risquent de manquer au moment de l'affichage des images enregistrées. Ce phénomène est normal.

La date et l'heure affichées sur le moniteur et l'enregistreur peuvent parfois ne pas être exactement identiques. Ce phénomène est également normal.

Réponse aux commandes de la souris

Alors que cet enregistreur traite plusieurs opérations en même temps, la réponse aux opérations provenant de la souris connectée risque de devenir temporairement lente. Ce phénomène est normal.

Écran noir affiché au moment de la lecture des images enregistrées

Dans les cas suivants, un écran noir peut apparaître pendant la lecture des images enregistrées. Cependant, ce phénomène est normal.

- Au moment de changer de caméra vidéo ou de motifs d'écran pendant la lecture ou la pause
- Lors d'une commande de dépassement/de dépassement en sens inverse pendant la lecture
- Lors d'une commande d'avance rapide/d'avance rapide en sens inverse pendant la lecture
- Lorsque la dernière image enregistrée est reproduite tout en affichant des images sur un écran à découpage multiple
- Au moment de passer à la liste d'événement d'enregistrement suivante par commande d'avance rapide/ commande d'avance rapide en sens inverse pendant la lecture
- Quand la commande de lecture est affectée par une autre opération (comme en recevant des alarmes multiples séquentiellement ou au moment d'exécuter une copie simultanément)

Opération d'enregistrement

Il est possible de raccorder jusqu'à 16 caméras vidéo à l'enregistreur et d'enregistrer les images provenant de celles-ci sur les lecteurs de disque dur.

Les opérations d'enregistrement suivantes sont disponibles.

Enregistrement planifié:	L'enregistrement qui est automatiquement exécuté dans la gamme de temps spécifiée le jour de la semaine spécifié
Enregistrement d'événement:	L'enregistrement qui est automatiquement exécuté lorsqu'un événement se produit (tel qu'une alarme sur borne/alarme sur site de caméra vidéo, etc.)

Important:

- L'enregistrement risque de ne pas être exécuté pendant environ 3 secondes dans les cas suivants. Cependant, ce phénomène est normal.
 - Quand les paramètres sont modifiés et que le menu de configuration est fermé pendant l'enregistrement
 - Quand la résolution, la qualité d'image ou le débit d'image est modifié pendant l'enregistrement
 - Quand un enregistrement d'événement démarre ou s'arrête pendant l'enregistrement
-

Type d'événement

Les types d'enregistrement d'événements suivants sont affichés sous forme de liste sur le navigateur Internet:

SCH: Enregistrement planifié

Ce qui suit sont les types d'enregistrement d'événement détaillés.

COM: Affiché quand une occurrence d'alarme par instruction s'est produite

TRM: Affiché quand une occurrence d'alarme sur borne s'est produite

SITE: Affiché quand une occurrence d'alarme sur site de caméra vidéo s'est produite

FACE: Affiché quand une alarme d'appariement de visage s'est produite

PRE: Enregistrement de pré-événement

Utiliser une carte de mémoire SD

Insérer une carte de mémoire SD (option)

Étape 1

Ouvrir le volet de la fente de chargement de carte de mémoire SDHC/SD.

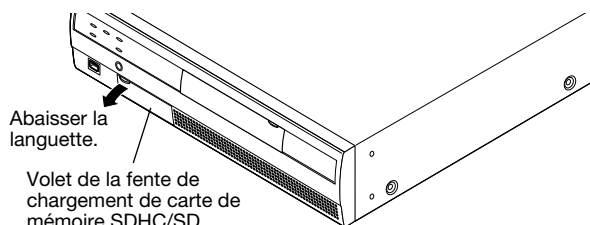

Étape 2

Introduire une carte de mémoire SD dans la fente de chargement jusqu'à ce qu'un dé clic de mise en place se produise. Le fait d'entendre le dé clic signifie que la carte est correctement insérée.

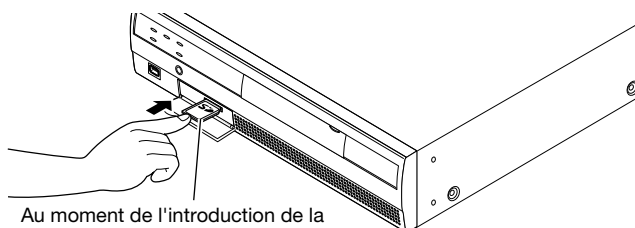

Au moment de l'introduction de la carte de mémoire SD, confirmer que l'étiquette de la carte de mémoire SD est dirigée vers le haut et que seul le coin supérieur droit de la carte a une forme différente.

Étape 3

Fermer le volet de la fente de chargement de carte de mémoire SDHC/SD.

Remarque:

- Au moment de retirer la carte de mémoire SD de la fente de chargement, repousser la carte jusqu'à ce qu'elle produise un dé clic puis la retirer tout droit.
- Au moment de tirer sur la carte de mémoire SD, la saisir par les deux bords avec les doigts.

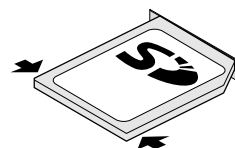

- Le volet de la fente de chargement de carte de mémoire SDHC/SD est conçu pour se séparer lorsqu'une force excessive lui est appliquée. Dans ce cas, remonter le volet de la fente de chargement de carte de mémoire dans sa position d'origine.

Insérer un disque DVD (disponible dans le commerce, uniquement pour le modèle WJ-NV200VK)

Étape 1

Ouvrir le couvercle du lecteur de disque DVD.

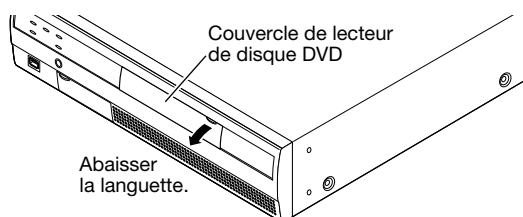

Étape 2

Après la confirmation que le courant de l'enregistreur est appliqué, appuyer sur le bouton d'éjection situé au centre du lecteur de disque DVD et tirer délicatement sur le plateau à disque.

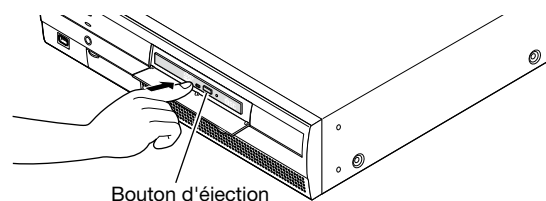

Remarque:

- Après avoir copié les données enregistrées sur un disque, exécuter la finalisation (la procédure indiquée pour éjecter le disque DVD) pour autoriser la lecture sur un ordinateur personnel. (☞ Manuel d'utilisation (PDF))
Si le disque n'est pas finalisé, le plateau risque de ne pas s'ouvrir même après que le bouton d'éjection ait été pressé.

Étape 3

Placer un disque sur le plateau en dirigeant la face portant l'étiquette vers le haut et engager le trou du disque dans le centre (l'axe) du plateau. Ensuite, appuyer délicatement sur le plateau. Un déclic sera entendu et le disque sera en place sur le plateau.

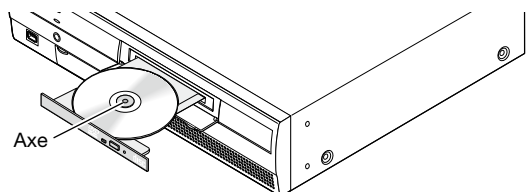

Étape 4

Repousser le plateau jusqu'en fin de course. Un déclic sera entendu et le plateau sera en position fixe.

Étape 5

Fermer le couvercle du lecteur de disque DVD.

Important:

- Au moment d'ouvrir/de fermer le plateau de lecture de disque DVD, ne jamais appliquer de force excessive sur le plateau.
 - Lorsque le lecteur de disque DVD n'est pas utilisé, fermer le plateau à disque.
 - Au moment de retirer le disque du plateau, retenir l'axe pour séparer le disque. Si une tentative de séparation du disque est faite en force, cela risque d'endommager le disque et le lecteur de disque DVD.
-

Fenêtre de commande

L'enregistreur peut être commandé en utilisant une souris raccordée au port de connexion de souris implanté en façade de l'enregistreur. Lorsque l'enregistreur est commandé à l'aide d'un navigateur Internet, se référer à "Configurer les paramètres de réseau" (☞ page 55).

Affichage d'écran de contrôle

L'écran de contrôle est l'écran par défaut au démarrage. Les opérations principales de cet enregistreur sont exécutées à partir de cet écran.

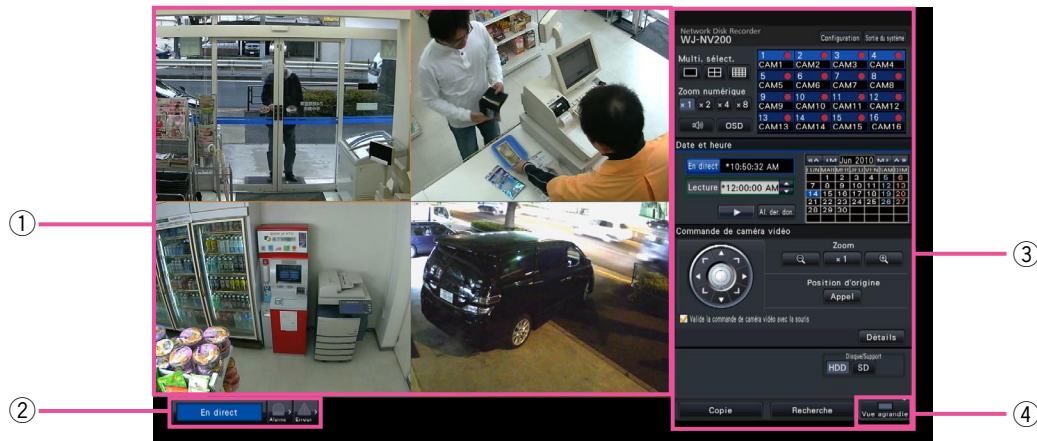

- ① **Secteur d'affichage d'image**
Affiche les images provenant de la caméra vidéo.
(☞ Page 19)
- ② **Panneau d'affichage d'état**
Affiche les états de l'enregistreur. Affiche également l'état d'alarme / d'erreur et les remèdes.
(☞ Page 14)
- ③ **Panneau de commande**
Utilisé pour basculer entre les écrans, pour lire les enregistrements, commander la caméra vidéo et ainsi de suite. Affiche la date et l'heure actuelles. L'astérisque (*) sera affichée avec l'heure pendant que l'heure d'été sera activée.
- ④ **Bouton [Vue agrandie]**
Bascule le moniteur vidéo principal en mode d'affichage grand écran.

Affichage en vue agrandie

Ce mode d'affichage offre un secteur d'affichage d'image grand écran, particulièrement adapté pour la surveillance des images d'observation directe. Toutefois, les opérations possibles sont limitées (pas de lecture des images enregistrées).



- ① **Secteur d'affichage d'image**
Affiche les images provenant de la caméra vidéo.
(☞ Page 19)
- ② **Panneau d'affichage d'état**
Affiche les états de l'enregistreur. Affiche également l'état d'alarme / d'erreur et les remèdes.
(☞ Page 14)
Lorsque le bouton d'alarme ou le bouton d'erreur est cliqué, ce panneau peut être affiché en chevauchement au panneau de commande.
- ③ **Panneau de commande**
Bascule entre les écrans et les modèles d'écran. Affiche la date et l'heure actuelles. L'astérisque (*) sera affichée avec l'heure pendant que l'heure d'été sera activée.
- ④ **Bouton [Écran de contrôle]**
Bascule le moniteur vidéo principal en mode d'affichage d'écran de contrôle.

Secteur d'affichage d'image

Affiche les images d'observation directe et reproduit les images sur l'écran de contrôle. Seules des images d'observation directe peuvent être affichées sur un écran vue agrandie.



Titre de caméra vidéo/date et heure

Le titre de caméra vidéo paramétré sera affiché. La position d'affichage peut être sélectionnée parmi les options, supérieure gauche ("Supérieur gauche"), inférieure gauche ("Inférieur gauche"), supérieure droite ("Supérieur droit") et inférieure droite ("Inférieur droit"). La position d'affichage par défaut est "Supérieur droit". (Réglage implicite: Supérieur droit). La date et l'heure seront affichées comme paramétré sur la caméra vidéo.

Image de sélection de caméra vidéo

Affiche la caméra actuellement en service. Lorsqu'on utilise un affichage à 1 écran/ à 4 écrans (☞ pages 20 et 21), les caméras vidéo peuvent fonctionner avec la souris.

Secteur d'affichage d'image

Le nombre d'images pouvant être affichées sur l'écran à découpage multiple diffère de l'écran de contrôle et de l'écran vue agrandie. La lecture des images sur un écran divisé en 16 parties n'est pas possible lorsque des opérations sont exécutées à partir de l'écran de contrôle.

L'écran par défaut au démarrage (écran par défaut) peut être défini pour chaque utilisateur accédant le système dans le secteur d'affichage d'image.

Les modèles d'écran suivants peuvent être sélectionnés. Se référer au guide d'installation pour obtenir de plus amples renseignements à propos du paramétrage de l'écran d'affichage par défaut.

Caméras vidéo 1 à 16: Chaque caméra vidéo est affichée sur un écran d'affichage unique

4 écrans A: Les caméras vidéo 1 à 4 sont affichées sur un écran à quatre divisions

4 écrans B: Les caméras vidéo 5 à 8 sont affichées sur un écran à quatre divisions

4 écrans C: Les caméras vidéo 9 à 12 sont affichées sur un écran à quatre divisions

4 écrans D: Les caméras vidéo 13 à 16 sont affichées sur un écran à quatre divisions

16 écrans: Les caméras vidéo 1 à 16 sont affichées sur un écran à seize divisions

Remarque:

- Lorsque "16 écrans" a été sélectionné comme écran d'affichage par défaut, l'écran à quatre divisions affichant les caméras vidéo 1 à 4 devient automatiquement l'écran d'affichage par défaut du navigateur Internet sur l'ordinateur personnel.
-

Panneau d'affichage d'état

Commande normale

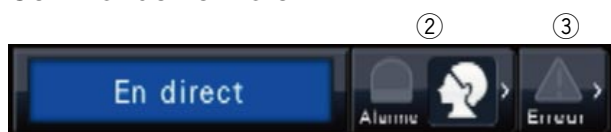

En cas d'alarme ou d'erreur (Lorsque les boutons associés sont affichés)



① Secteur d'affichage d'état

Les indications d'état d'enregistreur et leurs coordonnées sont indiquées dans le tableau ci-dessous. Au cas où l'enregistreur accéderait à plusieurs états en même temps, ceux-ci sont affichés dans leur ordre de priorité. Si deux états ont la même priorité, celui qui s'est produit en dernier sera affiché.

État	Description	Exemple	Priorité
En direct	Lorsque les images d'observation directe sont affichées.		5 (Faible)
Lecture	Lorsque les images enregistrées sont lues.		5
Copie en cours	Les données sont actuelles copiées. La progression de la copie est indiquée en %.		4
Formatage SD en cours	La carte de mémoire SD est en cours de formatage.		4
Finalisation DVD en cours	Le disque DVD est en cours de finalisation et être éjecté.		4
Forma. lect. disque dur en cours	Le lecteur de disque dur est en cours de formatage automatique.		3
En état d'alarme	Indique une occurrence de déclenchement d'alarme. Les informations détaillées de l'alarme seront affichées.		2
En état d'erreur	Indique qu'une erreur s'est produite. La description détaillée du contenu de l'erreur sera affichée.		1 (Elevé)

② Boutons d'alarme (quand la fonction d'appariement de visage n'est pas utilisée:)

Indique qu'une alarme s'est déclenchée. Vire au rouge en état d'alarme. Cliquer sur les boutons pour basculer entre l'affichage ou le non affichage des boutons tels que le bouton de journal d'alarme et le bouton de réinitialisation d'alarme.

<Fonction d'appariement de visage>



Si la fonction d'appariement de visage a été configurée pour une utilisation, les fonctions d'affichage et les opérations suivantes sont disponibles:

Appariement de visage interrompu et alarme d'appariement de visage désactivée

Appariement de visage interrompu et appariement de visage en état d'alarme

Appariement de visage actif et alarme d'appariement de visage désactivée

Appariement de visage actif et appariement de visage en état d'alarme

- ③ **Bouton d'erreur**  
Indique qu'une erreur s'est produite. Vire au jaune en état d'erreur. Cliquer sur les boutons pour basculer entre l'affichage ou le non affichage des boutons tels que le bouton de journal d'erreur et le bouton de réinitialisation d'erreur.
- ④ **Bouton d'affichage de journal d'alarme**
Les journaux d'alarmes sont affichés sur le panneau de commande de l'écran de contrôle.
Un nombre maximum de 750 journaux d'erreur sont sauvegardés. Lorsque plus de 750 journaux sont sauvegardés en fichier, les journaux les plus anciens subiront une réécriture par les journaux les plus récents. Dans ce cas, le plus ancien journal est le premier à subir la réécriture.
- ⑤ **Bouton de réenclenchement d'alarme**
Annule l'action d'alarme. Ne peut être cliqué qu'en état d'alarme.
- ⑥ **Bouton d'affichage de journal d'erreur**
Les journaux d'erreur (dysfonctionnement) sont affichés sur le panneau de commande de l'écran de contrôle.
Un nombre maximum de 1000 journaux d'erreur sont sauvegardés. Lorsque plus de 1000 journaux sont sauvegardés en fichier, les journaux les plus anciens subiront une réécriture par les journaux les plus récents. Dans ce cas, le plus ancien journal est le premier à subir la réécriture.
- ⑦ **Bouton de réenclenchement d'erreur**
Annule l'action d'erreur (un dysfonctionnement). Ne peut être cliqué qu'en état d'erreur.
- ⑧ **Bouton d'activation ou désactivation d'appariement de visage**
Active ou désactive les actions d'appariement de visage manuellement. L'appariement de visage sera rétabli lorsque ce bouton sera cliqué pendant la pause. L'appariement de visage cessera lorsque ce bouton sera cliqué pendant les actions d'appariement de visage.
- ⑨ **Bouton d'affichage de visage (vignette)**
Les résultats d'appariement de visage les plus récents sont affichés sur le panneau de commande de l'écran de contrôle. (📖 Page 45)

Moniteur vidéo d'observation directe (moniteur vidéo pour visionner seulement les images d'observation directe)

Important:

- La configuration et les commandes de l'enregistreur à partir du moniteur vidéo d'observation directe site continue ne sont pas possibles.
-

Les images d'observation directe provenant d'une caméra vidéo paramétrée à l'avance peuvent être affichées dans un écran d'affichage unique sur le moniteur vidéo d'observation directe. Quand plusieurs caméras vidéo sont sélectionnées, les images de caméra vidéo seront commutées séquentiellement à l'intervalle de commutation sélectionné (affichage séquentiel 📖 Guide d'installation). En outre, les images de caméra vidéo peuvent être commutées selon le signal d'entrée déclenché par une alarme sur borne. (📖 Guide l'installation)

Remarque:

- L'affichage sur écran à découpage multiple n'est pas possible.
 - Le titre de caméra vidéo et la date et l'heure ne sont pas affichés sur l'écran d'observation site continue.
 - La date et l'heure et la caméra vidéo apparaissent également sur l'image de caméra vidéo affichée sur le moniteur vidéo d'observation site continue, mais certains caractères risquent d'être coupés.
 - Pour afficher des images, il est nécessaire de sélectionner à l'avance les caméras vidéo à afficher dans le menu de configuration. L'enregistreur n'est pas configuré pour afficher des images de caméra vidéo par défaut.
 - Selon l'intervalle de commutation sélectionné, un écran noir risque d'apparaître avant que les images de caméra vidéo ne soient affichées.
 - Lorsque la fonction d'affichage secret est sélectionnée, un écran d'affichage unique apparaissant sur le moniteur vidéo principal ou les images sélectionnées sur un écran à découpage multiple ne seront pas être affichées.
 - Alors que l'affichage séquentiel est en cours d'exécution, les images de vue secrète seront ignorées (ne seront pas affichées).
 - L'image de caméra vidéo à laquelle l'erreur s'est produite ne sera pas affichée.
 - La taille des images affichées sera insérée dans l'écran indépendamment du rapport hauteur/largeur.
-

Opération de base

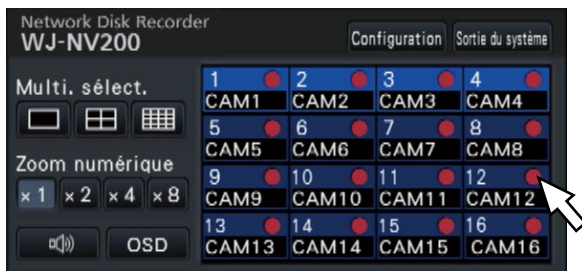

Pour exécuter les opérations, utiliser la souris connectée à l'enregistreur pour déplacer le curseur de la souris affiché sur le moniteur vidéo principal et faire un clic gauche sur les boutons ou sur les onglets affichés sur l'écran. (Ci-après, "Faire un clic gauche..." sera décrit comme "Cliquer sur..." dans le présent document.)

Dans les lignes où les boutons [▲]/[▼] sont affichés, la valeur sur laquelle est placé le curseur peut être modifiée en tournant la molette de la souris. Par exemple, au moment de faire le réglage de la date et de l'heure, les heures, les minutes et les secondes peuvent être modifiées.

La forme du curseur de la souris sera modifiée comme suit en fonction de l'écran d'affichage et de l'utilisation de la souris.

 : Commande normale

 : Lorsqu'on tire un panneau de numéro de caméra vidéo (écran d'affichage en vue agrandie)

Remarque:

- Si aucune opération n'est effectuée pendant 10 secondes ou plus, le curseur de souris sera caché. Le curseur de souris réapparaîtra quand la souris sera déplacée.
 - Il est impossible de raccorder une souris au port de connexion de souris si le connecteur de la souris est inversé. Quand il est difficile de le raccorder, vérifier la position inversée du connecteur de souris.
-

Saisie à partir du clavier affiché sur l'écran

Les rubriques de paramétrage peuvent être saisies en utilisant le clavier affiché sur l'écran. En cliquant sur l'icône  placée à côté du champ de saisie, le clavier affiché sur l'écran s'affiche et il sera possible de saisir des caractères en cliquant sur les touches de caractères du clavier.

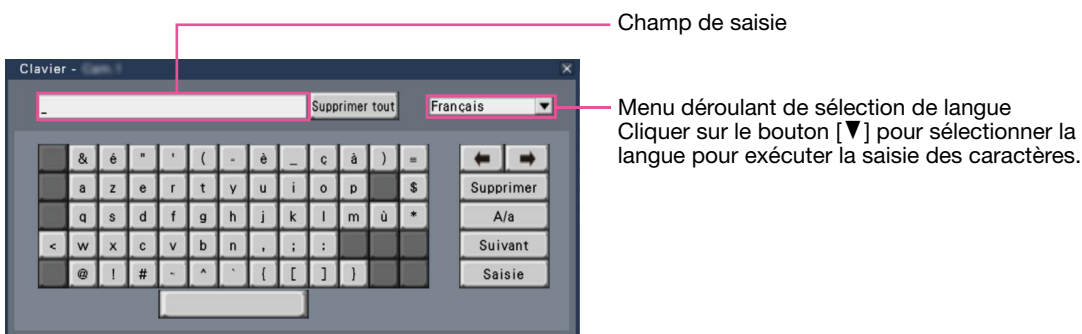

Bouton [Supprimer tout]

Supprime tous les caractères dans le champ de saisie.

Bouton [←]/[→]

Supprime le curseur dans le champ de saisie dans un sens ou dans l'autre.

Bouton [Supprimer]

Supprime un caractère pointé par le curseur dans le champ de saisie.

Bouton [A/a]

Ce bouton modifie les caractères à saisir entre les lettres majuscules et minuscules

Bouton [Suivant]

Modifie les touches à afficher pour la saisie de caractères.

Les touches affichées sont modifiées comme suit:

Touches pour la langue sélectionnée par le menu déroulant de sélection de langue → Caractères de combinaison → Spéciaux caractères

Bouton [Saisie]

Détermine les caractères saisis et ferme le clavier affiché sur l'écran.

Remarque:

- Les opérations de base sont également appliquées à la fenêtre "Ouverture" et la fenêtre de saisie de mot de passe.
 - Cliquer sur le bouton [x] pour fermer la fenêtre sans déterminer les caractères saisis.
 - Selon les fenêtres de saisie de caractères comme le titre de la caméra vidéo, les majuscules peuvent être affichées sur le clavier affiché sur l'écran au lieu de minuscules.
-

Afficher le menu de configuration

Cliquer le bouton [Configuration].

→ Le menu de configuration sera affiché. Selon certains niveaux d'utilisateur, la fenêtre d'accès au système sera affichée.

Se référer au guide d'installation pour obtenir de plus amples renseignements à propos des paramètres.

Remarque:

- Si des modifications sont apportées à la configuration et que le menu de configuration est fermé pendant que l'enregistrement est en cours, l'enregistrement sera interrompu pendant environ 3 secondes.
 - Lorsque des modifications sont apportées à la configuration, tous les utilisateurs ayant accès à cet enregistreur seront obligés de quitter le système.
-

Sortie du système

Cliquer le bouton [Sortie du système]. Cliquer sur le bouton [OK] dans la fenêtre de confirmation affichée pour quitter le système.

Remarque:

- Lorsque "On" est sélectionné pour "Accès au système automatique" (📖 Guide d'installation), l'utilisateur ne sera pas déconnecté automatiquement du système même le bouton [Sortie du système] est cliqué.
-

Opération d'accès au système à la mise en route

Lorsque "Off" est sélectionné pour "Accès au système automatique" (☞ Guide d'installation), l'enregistreur se met en marche à l'état connecté après que le contrôle du système ait été accompli.

Lorsque la fenêtre de commande apparaît sur le moniteur vidéo principal, saisir un nom d'utilisateur et un mot de passe comme suit:

Étape 1

Cliquer sur le bouton [Ouverture] de l'écran de commande.

→ La fenêtre "Ouverture" sera affichée.

Étape 2

Spécifier un nom d'utilisateur et un mot de passe.

Pour la saisie de caractère, se référer à "Saisie à partir du clavier affiché sur l'écran" (☞ page 16).



- Se référer au guide d'installation pour savoir comment enregistrer des utilisateurs.

Remarque:

- Lorsque "On" est sélectionné pour "Accès rapide au système", le nom d'utilisateur peut être sélectionné dans le menu déroulant. Le mot de passe saisi sera affiché sous la forme des signes "*".
- Lorsqu'un utilisateur tente d'utiliser une fonction qui ne lui n'est pas autorisée en état de sortie du système, la fenêtre d'accès au système sera affichée.

Étape 3

Cliquer le bouton [OK].

→ Quand le nom d'utilisateur et le mot de passe saisis sont exacts, la fenêtre d'accès au système disparaîtra et le bouton d'accès au système se changera en bouton de sortie du système. Quand le nom d'utilisateur et le mot de passe saisi sont inexacts, la fenêtre d'erreur est affichée. Fermer la fenêtre d'erreur et se connecter à nouveau au système.

Remarque:

- Le nom d'administrateur et le mot de passe de réglage implicite sont les suivants.
Nom d'administrateur: ADMIN
Mot de passe: 12345
- Afin de renforcer la sécurité, changer le nom d'administrateur et le mot de passe avant la mise en fonction de l'enregistreur. Changer de mot de passe régulièrement. Se référer au Guide d'installation pour savoir comment changer de mot de passe.
- Pour quitter le système, cliquer sur le bouton [Sortie de système] sur l'écran de commande.
- Quand un utilisateur se déconnecte du système ou lorsque la déconnexion automatique est activée pendant l'exécution de la copie, l'opération de copie sera annulée. (Lorsque l'enregistreur est commandé à l'aide d'un navigateur Internet, il faudra environ 90 secondes jusqu'à ce que la copie soit arrêtée après que le navigateur Internet soit fermé.)
- Affichage des images dans l'état connecté du système
Après le démarrage avec "Accès au système automatique" paramétré sur "Off", "4 écrans A" sera affiché.
Lorsqu'on quitte le système en cours d'accès au système, le même écran que celui qui apparaît juste avant la sortie du système sera affiché. (Quelles images de caméra vidéo l'utilisateur est autorisé à afficher dépend du niveau d'utilisateur paramétré.)
- Lorsque "On" est sélectionné pour "Accès au système automatique", il est inutile d'effectuer les opérations décrites sur cette page.

Images d'observation directe sur moniteur vidéo

Les images d'observation directe provenant des caméras vidéo seront affichées en fonction des paramètres configurés au moment de la mise en fonction de l'enregistreur.
Les images d'observation directe provenant des caméras vidéo seront affichées par l'intermédiaire de l'enregistreur.

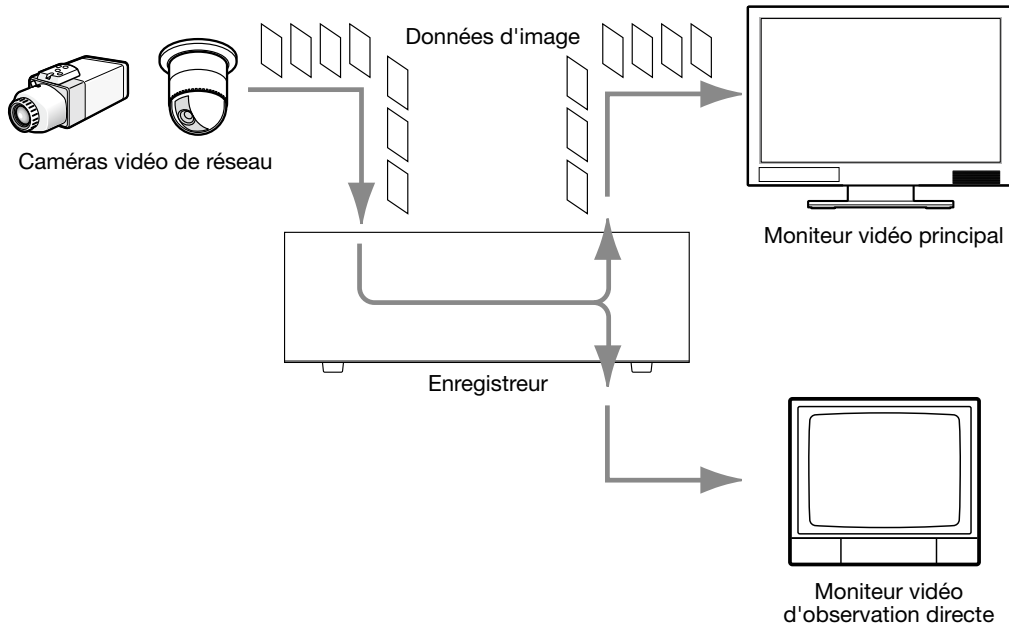

Il est possible d'afficher des images d'observation directe sur un seul écran d'affichage unique ou sur un écran à découpage multiple. Selon la configuration du moniteur vidéo d'observation directe, les caméras vidéo risquent d'être commutées automatiquement et l'image de caméra vidéo respective peut être affichée sur un écran d'affichage unique. (☞ Guide d'installation)
Le son sera délivré quand des images provenant de la caméra vidéo auquel le son est attribué sont affichées sur un écran d'affichage unique ou sur un écran à découpage multiple sur le moniteur vidéo principal. (☞ Guide d'installation)

Remarque:

- Selon la caméra vidéo en service ou l'environnement réseau, le son des images d'observation directe provenant de la caméra vidéo risquent de présenter un retard, mais cela peut ne pas affecter le son délivré des images enregistrées.
- L'exécution de la mise à jour des données audio sera effectuée afin d'assurer une synchronisation des images d'observation directe avec le son.
Selon l'opération exécutée, le son des images d'observation directe provenant de la caméra vidéo risquent momentanément de présenter un retard, mais cela peut ne pas affecter le son délivré des images enregistrées.

Panneau de commande

Les opérations exécutées avec des images d'observation directe diffèrent selon qu'elles sont effectuées à partir de l'écran de contrôle ou à partir de l'écran d'affichage en vue agrandie.

Écran de contrôle / Panneau de commande



Panneau de numéro de caméra vidéo

Le panneau de numéro de caméra vidéo affiche toutes les informations relatives à la caméra vidéo, telles que l'état d'enregistrement, le titre de la caméra vidéo et l'état d'enregistrement.

Numéro de caméra vidéo:

(Couleur de caractère)

Blanc: La caméra vidéo est enregistrée.

Gris: La caméra vidéo n'est pas enregistrée.

(Couleur d'arrière-plan)

Aqua: Secteur d'affichage d'image affichant les images

Bleu: La caméra est enregistrée et le secteur d'affichage d'image n'affiche aucune image.

Gris: L'enregistrement n'est pas possible ou la caméra vidéo n'est pas enregistrée.

Titre de caméra vidéo: Affiche les 8 premiers caractères du titre de caméra vidéo précédemment saisi.

(Couleur de caractère)

Identique au numéro de caméra

(Couleur d'arrière-plan)

Rouge: En état d'alarme

Gris: La caméra vidéo n'est pas enregistrée.

Indicateur d'enregistrement: S'allume en rouge quand un enregistrement est exécuté. L'affichage de

 indique une erreur de connexion.

Boutons d'écran à découpage multiple

Les boutons 1 écran, 4 écrans, 16 écrans sont affichés.

Boutons de zoom numérique

Lorsque l'affichage des images est fait sur un écran ou sur 4 écrans, les images peuvent être agrandies/réduites (☞ page 24).

Bouton de sourdine

Chaque clic sur ce bouton bascule entre mettre en sourdine et annuler la mise en sourdine du son de la caméra vidéo.

Affichage sur 1 écran (uniquement l'écran de contrôle)

Pour afficher les images d'observation directe sur un écran d'affichage unique, exécuter les procédures suivantes.

Affichage les images sur un 1 écran

Étape 1

Cliquer sur le panneau de numéro de caméra vidéo de l'image souhaitée provenant de la caméra vidéo.

→ La couleur d'arrière-plan du numéro de caméra vidéo sélectionnée deviendra aqua et les images d'observation directe seront affichées.

Affichage des images sur un écran à découpage multiple

Étape 1

Cliquer sur le bouton 1 écran pour le modèle d'écran d'un écran à découpage multiple.

→ Le secteur d'affichage d'image sera affiché sur un écran unique.

Étape 2

→ La couleur d'arrière-plan du le panneau de numéro de caméra vidéo sélectionnée deviendra aqua et les images d'observation directe seront affichées.

Remarque:

- Une autre façon d'afficher des images sur un écran unique consiste à double-cliquer sur le panneau de numéro de caméra vidéo de la caméra vidéo qui doit être sélectionnée dans le secteur d'affichage d'image.
 - Dans le secteur d'affichage d'image à découpage multiple, il est également possible de double-cliquer sur l'encadrement de sélection de caméra vidéo pour afficher une image sur un écran d'affichage unique.
 - Le son de la caméra vidéo dont les images sont affichées sera délivré.
 - Par défaut, des zones noires seront affichées sur le haut et le bas des images avec le rapport hauteur/largeur de 16 : 9. Se référer au guide d'installation pour que le paramétrage agrandisse la taille verticale des images affichées.
-

Affiche les images provenant des caméras vidéo sur un écran à découpage multiple (écran de contrôle)

Les images d'observation directe provenant des caméras vidéo peuvent être affichées sur un écran à découpage multiple (écran à 4 divisions, écran à 16 divisions).

Étape 1

Cliquer sur le bouton d'écran à 4 divisions ou écran à 16 divisions.

- Bouton d'écran à 4 divisions
Chaque clic sur un bouton bascule vers les 4 écrans suivant en séquence: caméras vidéo 1 à 4 → caméras vidéo 5 à 8 → caméras vidéo 9 à 12 → caméras vidéo 13 à 16.
- Bouton d'écran à 16 divisions
Les images des caméras vidéo 1 à 16 seront affichées.

→ Les images d'observation directe provenant des caméras vidéo seront affichées sur un écran à découpage multiple.

- Le son de la caméra vidéo sélectionnée sera délivré.
- En cas de 9 licences de caméra vidéo, des caméras vidéo seront commutées comme suit en cliquant sur le bouton d'écran à quatre divisions: Caméras vidéo 1 à 4 → caméras vidéo 5 à 8 → caméra vidéo 9 (image affichée dans le segment supérieur gauche seulement) → caméras vidéo 1 à 4
- Par défaut, des zones noires seront affichées sur le haut et le bas des images avec le rapport hauteur/largeur de 16 : 9. Se référer au guide d'installation pour que le paramétrage agrandisse la taille verticale des images affichées.

Remarque:

- Après avoir commuté de l'écran à découpage multiple à l'affichage sur écran d'affichage unique, le fait de double-cliquer sur le secteur d'affichage d'image fera apparaître l'écran à découpage multiple avant de commuter les écrans.
- Il est également possible de commuter les images affichées sur un écran à 4 divisions en cliquant sur le panneau de numéro de caméra vidéo avec l'écran à quatre divisions qui apparaît. (Lorsque le panneau de la caméra vidéo 5 est cliqué avec un affichage en écran d'affichage unique à un écran d'affichage à 4 divisions, les images des caméras vidéo 5 à 8 seront affichées)

Affichage des images de caméra vidéo en mode d'affichage plein écran (vue agrandie)

Les images provenant de la caméra vidéo seront affichées en vue agrandie sur un écran à découpage multiple. Des modèles d'affichage sur écran pour faire apparaître des images peuvent être commutés en cliquant sur les boutons d'écran à découpage multiple.

Étape 1

Cliquer sur le bouton [Vue agrandie] (☞ page 11) sur la fenêtre de commande.

→ Les images provenant de la caméra vidéo seront affichées sur un écran d'affichage plein écran. L'écran à trois divisions est affiché par défaut.

Étape 2

Pour retourner de l'écran d'affichage plein écran à l'écran de contrôle, cliquer sur le bouton [Écran de contrôle].

→ L'affichage revient à l'écran de contrôle. Le secteur d'affichage d'image correspond à l'écran par défaut paramétré par l'utilisateur accédant au système.

Remarque:

- Cliquer à nouveau sur le bouton [Vue agrandie] pour commuter sur l'écran à découpage multiple qui était affiché précédemment.

Panneau de commande de vue agrandie

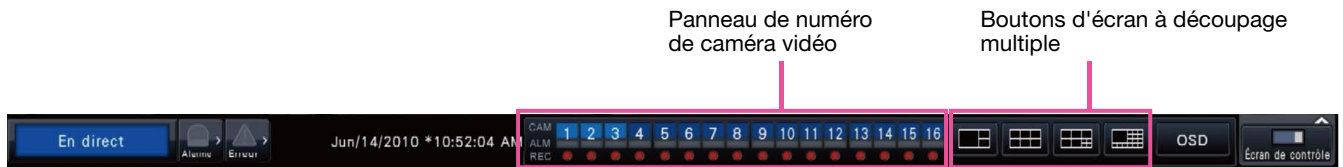

Panneau de numéro de caméra vidéo

Le panneau de numéro de caméra vidéo affiche toutes les informations relatives à la caméra vidéo, telles que l'état d'enregistrement, l'état d'alarme et l'état d'enregistrement.

Numéro de caméra vidéo [CAM]:

(Couleur de caractère)

Blanc: La caméra vidéo est enregistrée.

Gris: La caméra vidéo n'est pas enregistrée.

(Couleur d'arrière-plan)

Aqua: Secteur d'affichage d'image affichant les images

Bleu: La caméra est enregistrée et le secteur d'affichage d'image n'affiche aucune image.

Gris: L'enregistrement n'est pas possible ou la caméra vidéo n'est pas enregistrée.

Affichage d'alarme [ALM]: L'arrière-plan vire au rouge en état d'alarme.

Témoin d'enregistrement [REC]: S'allume en rouge quand un enregistrement est exécuté.

Boutons de modèle d'écran

Les boutons de modèle d'affichage sur écran seront affichés comme suit.

Quand les segments d'affichage sur écran ne sont pas divisés de façon égale par le paramétrage par défaut (Default)

Boutons d'écran à découpage multiple



Quand les segments d'écran sont également divisés par le paramétrage (4:3)

Boutons d'écran à découpage multiple



Quand les segments d'écran sont également divisés par le paramétrage (16:9)

Boutons d'écran à découpage multiple



Remarque:

- Se référer au guide d'installation en ce qui concerne le paramétrage permettant de déterminer s'il faut diviser les segments d'affichage d'écran de façon égale.

Modifie la position d'affichage de caméra vidéo sur l'écran

Les positions d'affichage de caméra vidéo par défaut sont les suivantes:

Quand les segments d'affichage sur écran ne sont pas divisés de façon égale par le paramétrage (par défaut)

3 écrans	6 écrans	9 écrans	16 écrans																																					
<table border="1"><tr><td>1</td><td>2</td></tr><tr><td></td><td>3</td></tr></table>	1	2		3	<table border="1"><tr><td>1</td><td>2</td><td>3</td></tr><tr><td>4</td><td>5</td><td>6</td></tr></table>	1	2	3	4	5	6	<table border="1"><tr><td>1</td><td>2</td><td>3</td></tr><tr><td>4</td><td>5</td><td>6</td><td>7</td></tr><tr><td></td><td></td><td>8</td><td>9</td></tr></table>	1	2	3	4	5	6	7			8	9	<table border="1"><tr><td rowspan="3">1</td><td>2</td><td>3</td><td>4</td></tr><tr><td>5</td><td>6</td><td>7</td></tr><tr><td>8</td><td>9</td><td>10</td></tr><tr><td>11</td><td>12</td><td>13</td><td>14</td><td>15</td><td>16</td></tr></table>	1	2	3	4	5	6	7	8	9	10	11	12	13	14	15	16
1	2																																							
	3																																							
1	2	3																																						
4	5	6																																						
1	2	3																																						
4	5	6	7																																					
		8	9																																					
1	2	3	4																																					
	5	6	7																																					
	8	9	10																																					
11	12	13	14	15	16																																			

Quand les segments d'affichage sur écran sont divisés de façon égale par le paramétrage (4:3)

1 écran	4 écrans	12 écran	16 écran																																	
<table border="1"><tr><td>1</td></tr></table>	1	<table border="1"><tr><td>1</td><td>2</td></tr><tr><td>3</td><td>4</td></tr></table>	1	2	3	4	<table border="1"><tr><td>1</td><td>2</td><td>3</td><td>4</td></tr><tr><td>5</td><td>6</td><td>7</td><td>8</td></tr><tr><td>9</td><td>10</td><td>11</td><td>12</td></tr></table>	1	2	3	4	5	6	7	8	9	10	11	12	<table border="1"><tr><td>1</td><td>2</td><td>3</td><td>4</td></tr><tr><td>5</td><td>6</td><td>7</td><td>8</td></tr><tr><td>9</td><td>10</td><td>11</td><td>12</td></tr><tr><td>13</td><td>14</td><td>15</td><td>16</td></tr></table>	1	2	3	4	5	6	7	8	9	10	11	12	13	14	15	16
1																																				
1	2																																			
3	4																																			
1	2	3	4																																	
5	6	7	8																																	
9	10	11	12																																	
1	2	3	4																																	
5	6	7	8																																	
9	10	11	12																																	
13	14	15	16																																	

Quand les segments d'affichage sur écran sont divisés de façon égale par le paramétrage (16:9)

1 écrans	4 écrans	9 écrans	16 écrans																														
<table border="1"><tr><td>1</td></tr></table>	1	<table border="1"><tr><td>1</td><td>2</td></tr><tr><td>3</td><td>4</td></tr></table>	1	2	3	4	<table border="1"><tr><td>1</td><td>2</td><td>3</td></tr><tr><td>4</td><td>5</td><td>6</td></tr><tr><td>7</td><td>8</td><td>9</td></tr></table>	1	2	3	4	5	6	7	8	9	<table border="1"><tr><td>1</td><td>2</td><td>3</td><td>4</td></tr><tr><td>5</td><td>6</td><td>7</td><td>8</td></tr><tr><td>9</td><td>10</td><td>11</td><td>12</td></tr><tr><td>13</td><td>14</td><td>15</td><td>16</td></tr></table>	1	2	3	4	5	6	7	8	9	10	11	12	13	14	15	16
1																																	
1	2																																
3	4																																
1	2	3																															
4	5	6																															
7	8	9																															
1	2	3	4																														
5	6	7	8																														
9	10	11	12																														
13	14	15	16																														

Il est possible de changer l'image de la caméra vidéo par glisser-déposer du numéro de panneau de numéro de caméra vidéo (1 à 16) sur la position d'affichage désirée.

Remarque:

- Lorsqu'une caméra vidéo est assignée à un segment d'écran auquel une autre caméra vidéo est déjà affectée, l'image de la caméra vidéo initialement attribuée à cette position disparaîtra.
- La position de la caméra vidéo attribuée est conservée même si l'enregistreur est redémarré (noter cependant que l'initialisation des paramètres réinitialisera également les positions de caméra vidéo sur les valeurs par défaut).
- Le son de la caméra vidéo attribuée à la position supérieure gauche sera délivré.
- Si "Sourdine" a été sélectionné sur l'écran de contrôle, le son sera délivré.
- La taille des images affichées sera insérée dans l'écran indépendamment du rapport hauteur/largeur.

Affiche ou masque le titre de caméra vidéo

Il est possible d'afficher ou de masquer le titre de caméra vidéo affiché sur le moniteur vidéo.

Étape 1

À chaque fois que le bouton [OSD] est cliqué, l'affichage du titre de caméra vidéo sera affiché ou masqué.

Remarque:

- Le paramétrage pour afficher ou masquer le titre de caméra vidéo sera maintenu jusqu'à la coupure de l'alimentation. Une fois l'appareil éteint puis rallumé, le titre de la caméra vidéo sera affiché sur l'écran de démarrage du système.
-

Utilisation du zoom numérique (écran de contrôle uniquement)

Les images affichées sur un écran unique 1 ou un écran à quatre divisions peuvent être numériquement zoomées. Il est également possible de déplacer le secteur de l'image agrandie dans les limites de l'image affichée.

Remarque:

- Le zoom numérique n'est pas disponible sur l'écran d'affichage en vue agrandie et sur l'écran à seize divisions.
 - Pour utiliser cette fonction sur un écran à quatre divisions, le faire après la première sélection de l'image de la caméra vidéo souhaitée. Pour sélectionner une caméra vidéo, cliquer sur le panneau de numéro de caméra vidéo ou sur l'image de caméra vidéo. Une fois qu'une caméra vidéo a été sélectionnée, l'encadrement de sélection s'affiche autour de l'image de caméra vidéo.
 - Si "Valide la commande de caméra vidéo avec la souris" sur le panneau de commande de caméra vidéo (☞ page 48) n'est pas coché, le facteur de zoom numérique peut également être modifié en plaçant le curseur sur l'image dans le secteur d'affichage d'image et faire tourner la molette de la souris. Dans ce cas, l'emplacement où le curseur de la souris est positionné deviendra le centre de zoom.
-

Étape 1

Confirmer que le secteur d'affichage d'image est affiché sur l'écran d'affichage unique ou sur l'écran à quatre divisions.

(Lors d'un affichage sur un écran à quatre divisions, sélectionner la caméra vidéo dont l'image doit être agrandie)

Étape 2

Cliquer sur les boutons de zoom numérique [x2] [x4] [x8].

→ L'image affichée sera agrandie 2 fois / 4 fois / 8 fois avec un centrage sur le point central de l'écran.

Remarque:

- Le fait de cliquer une position dans l'image agrandie par le zoom transforme la position cliquée en tant en position centrale de l'image.
-

Étape 3

Cliquer le bouton de zoom numérique [x1] pour annuler le zooming numérique.

Remarque:

- Le zoom numérique est automatiquement annulé par les autres opérations telles que la sélection d'une autre caméra vidéo ou en changeant de modèle d'écran.
-

Images enregistrées

Les images d'observation directe peuvent être enregistrées sur l'enregistreur. Il est possible d'enregistrer simultanément les images provenant d'un nombre maximum de 16 caméras vidéo avec cet enregistreur.

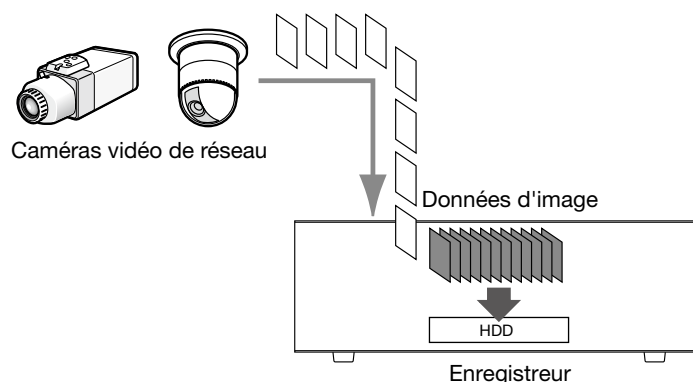

Enregistrement des images (enregistrement planifié)

L'enregistrement peut être démarré et arrêté automatiquement selon une planification préalablement spécifiée. Se référer au guide d'installation pour un enregistrement planifié.

Remarque:

- Lorsque l'enregistrement d'événement est déclenché par une alarme lors d'un enregistrement planifié, l'enregistrement d'événement détient la plus haute priorité. Se référer à la section intitulée "Mode d'enregistrement et son priorité" qui apparaît ci-dessous pour obtenir de plus amples informations à propos de la priorité du mode d'enregistrement.
- Pour arrêter un enregistrement planifié, arrêter l'enregistrement à partir du menu de configuration. Se référer au guide d'installation pour obtenir de plus amples renseignements.
- Dans le cas d'une erreur de réseau, l'image de la caméra vidéo où l'erreur de communication s'est produite ne sera pas enregistrée. L'enregistrement démarre lorsque l'erreur de réseau est récupérée. Si l'état dans lequel la communication avec la caméra vidéo est déconnectée est rétabli environ 40 secondes, les images ne seront pas enregistrées et les journaux d'erreur ne seront pas enregistrés.
- Les données des images enregistrées en mode d'enregistrement planifié seront divisées en plusieurs fichiers pour chaque heure et à l'heure juste. Dès cet instant, l'enregistrement risque parfois d'être interrompu pendant environ 1 seconde.

Mode d'enregistrement et son prioritaire

Il existe 3 modes d'enregistrement. Les modes d'enregistrement et leurs niveaux prioritaires sont comme suit. Lorsque deux ou davantage d'enregistrements avec des modes d'enregistrement différents démarrent simultanément, seul l'enregistrement ayant la plus haute priorité démarrera.

Mode d'enregistrement	Priorité
Enregistrement d'événement	1
Enregistrement planifié	2
Enregistrement de pré-événement	3

Lecture des images enregistrées

Afficher les images enregistrées sur le disque dur de l'enregistreur sur le moniteur vidéo principal. L'opération de lecture peut être effectuée tout en enregistrant. La lecture des images peut être contrôlée à partir du secteur d'affichage des commandes.

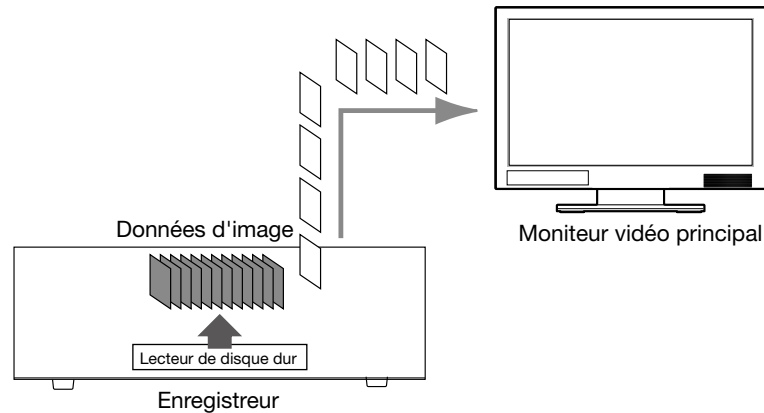

Remarque:

- Quand les images enregistrées sont visionnées sur un écran d'affichage unique, le son enregistré avec ces images sera délivré.
- Lorsque des images enregistrées sont visionnées sur un écran à découpage multiple, le son provenant de la caméra vidéo des images à visionner sur l'écran sera entendu.
- Le son ne sera pas délivré lors de la lecture en mode d'avance rapide ou de retour rapide.
- L'image de la caméra vidéo peut être changée en cliquant sur le numéro de caméra vidéo (1 à 16) pendant la lecture.
- Le bouton de sélection d'écran à découpage multiple, le bouton de zoom numérique, le bouton de sourdine et le bouton OSD restent effectifs pendant la lecture. Se référer à la section intitulée "Images d'observation directe de moniteur vidéo" (☞ page 19) pour obtenir de plus amples informations.
- Lors de l'affichage des images enregistrées sous les valeurs de paramétrage de résolution et de débit d'image suivantes sur un écran à découpage multiple, les images seront reproduites avec l'intervalle de rafraîchissement qui a été sélectionné.

Résolution (taille de capture d'image)	Fréquence de trame	Affichage
SXVGA	15 ips, 30 ips	4 écrans

- Différentes valeurs sélectionnées pour la résolution et le débit d'image feront que le volume des données d'images de lecture sur un écran à découpage multiple diffère considérablement, ce qui peut entraîner une lecture non synchronisée. Dans ce cas, commander la pause et relancer la lecture (☞ page 27).
- Par défaut, des zones noires seront affichées sur le haut et le bas des images avec le rapport hauteur/largeur de 16:9 quand des images sont reproduites sur l'écran de commande. Se référer au guide d'installation en ce qui concerne le paramétrage pour agrandir la taille verticale des images affichées.
- La taille des images affichées sera insérée dans l'écran indépendamment du rapport hauteur/largeur quand des images sont reproduites sur un affichage plein écran.

Panneau de commande de lecture

En mode de lecture, les boutons de commande sont affichés sur le panneau de commande de lecture. En plus des boutons de commande, le panneau de commande de lecture affiche l'état de la lecture.

État normal (au cours de l'affichage d'images d'observation directe)









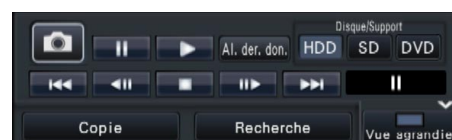







État de lecture d'image



État de pause en lecture

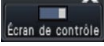

Les fonctions des boutons sont comme suit:

Fonction	Exemple	Opération
Bouton de lecture		Lit les images enregistrées. Cliquez sur ce bouton pendant que la lecture est interrompue provisoirement pour annuler l'état de pause. Lorsque le bouton de lecture est cliqué pendant la lecture en vitesse rapide ou la lecture en vitesse rapide inverse, la vitesse de lecture deviendra égale à 1 fois.
Bouton d'arrêt		La lecture cessera et les images d'observation directe seront affichées lorsque ce bouton sera cliqué pendant le mode de lecture ou de pause.
Bouton de pause		La lecture sera interrompue provisoirement lorsque ce bouton sera cliqué pendant la lecture. La pause en lecture sera annulée lorsque ce bouton sera cliqué pendant la lecture ou la pause.
Bouton d'image capturée		Sauvegarde les images en pause pendant la lecture sur une carte de mémoire SD. Ne peut être cliqué seulement lorsque la pause en lecture est appliquée sur un écran d'affichage unique. Lorsque ce bouton est cliqué, ce bouton sera grisé et les images seront sauvegardées. La carte de mémoire SD peut être retirée lorsque le bouton devient disponible. ("À propos de l'image capturées"  page 35)
Bouton image suivante/image précédente	 	Lorsque le bouton d'image suivante est cliqué à partir de la pause, l'image suivante est lue et mise en pause. Lorsque le bouton d'image précédente est cliqué à partir de la pause, l'image précédente est lue et mise en pause.
Remarque: Certains trames des images enregistrées risquent de ne pas être affichées pendant la lecture d'images H.264/MPEG-4. La lecture en sens inverse trame par trame sera exécutée selon l'intervalle de rafraîchissement paramétré de la caméra vidéo.		
Bouton d'avance rapide/retour rapide	 	La vitesse de lecture de la lecture rapide changera dans l'ordre suivant à chaque fois que le bouton de lecture en avance rapide sera cliqué: Étape2 (environ 2 fois) → Étape3 (environ 4 fois) → Étape4 (environ 8 fois) → Étape5 (environ 16 fois) → Étape6 (environ 32 fois) → Étape7 (environ 48 fois) La vitesse de lecture de la lecture d'avance rapide en sens inverse changera dans l'ordre suivant à chaque fois que le bouton de lecture d'avance rapide en sens inverse sera cliqué: Étape2 (environ 2 fois) → Étape3 (environ 4 fois) → Étape4 (environ 8 fois) → Étape5 (environ 16 fois) → Étape6 (environ 32 fois) → Étape7 (environ 48 fois) La vitesse de lecture sera affichée sur l'affichage d'état de lecture.
Remarque: Certains trames des images enregistrées risquent de ne pas être affichées pendant la lecture d'images H.264/MPEG-4. Sauf pour la vitesse de lecture rapide de 2 fois, la lecture en avance rapide ou la lecture en avance rapide inverse sera exécutée suivant l'intervalle de rafraîchissement paramétré de la caméra vidéo.		
Bouton d'enregistrement d'image suivante/d'enregistrement d'image précédente	 	Le fait de cliquer sur le bouton d'enregistrement lira l'enregistrement suivant. Le fait de cliquer sur le bouton d'enregistrement précédent lira l'enregistrement suivant. S'il n'y a plus d'image enregistrée suivante ou précédente à dépasser, la lecture en cours se poursuivra.
Bouton [Al. der. don.]		Lorsque ce bouton est cliqué, la lecture des dernières images enregistrées commencera. Le point de départ de lecture se situe aux environs de 30 secondes avant la date et l'heure des dernières images enregistrées.
Affichage d'état de lecture		L'état de l'enregistreur tel que l'état de lecture, l'état de pause, etc. seront affichés. La vitesse de lecture sera affichée pendant le mode d'avance rapide ou le mode d'avance rapide en sens inverse.
Bouton de vue agrandie		Quand ce bouton est cliqué pendant la lecture, les images enregistrées seront affichées sur un affichage plein écran. Le fait de cliquer sur le bouton [Écran CTRL] pendant la lecture sur un affichage plein écran renverra sur l'affichage d'image du mode précédent.
Bouton de non affichage (Pendant un affichage en affichage plein-écran)		Cache le panneau de commande de lecture et le panneau de commande de date et d'heure. Ces panneaux peuvent être affichés à nouveau en actionnant la souris.

Lecture des images à partir d'une position spécifiée

Il est possible de démarrer la lecture à partir d'une date et d'une heure spécifiées ou à partir de la dernière image enregistrée.

Visionner une image enregistrée à une date et une heure spécifiées

Commencer la lecture en spécifiant la date et l'heure d'une image enregistrée à lire à partir du panneau de commande de date et heure.

Panneau de commande de la date et de l'heure (affichage normal)

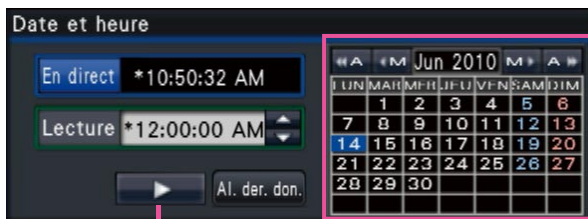

Bouton de lecture

Calendrier

Étape 1

Cliquer sur le bouton [▲]/[▼] dans la case [Lecture] pour paramétrer la date et l'heure auxquelles la lecture doit commencer.

Étape 2

Sélectionner le mois dans le calendrier dans lequel la date et l'heure de l'image à visionner sont incluses. Cliquez sur le bouton [<<A]/[A >>] pour changer l'année et sur le bouton [<M]/[M >] pour modifier le mois.

Remarque:

- La date actuelle est affichée dans aqua.

Étape 3

Cliquer sur la date et l'heure de l'image à visionner à partir du calendrier.

→ L'encadrement autour de la date sélectionnée devient vert et la lecture commence à la date et l'heure désignées.

Le panneau de commande de la date et de l'heure va changer en affichage de lecture (☞ page 30). Dans ce même temps, le panneau de commande de lecture (☞ page 26) est affiché au bas du panneau de commande de la date et de l'heure.

Remarque:

- À moins que l'on souhaite changer la date et l'heure sur le calendrier, cliquer sur le bouton de lecture.

Étape 4

Pour interrompre la lecture et revenir aux images d'observation directe, cliquer sur le bouton [En direct] ou sur le bouton d'arrêt du panneau de commande de lecture.

→ La lecture cessera et des images d'observation directe seront affichées.

Remarque:

- La lecture peut également être interrompue et les images d'observation directe peuvent également être affichées en exécutant les opérations suivantes:
 - Cliquer sur le bouton [x] à partir du panneau de commande de la date et de l'heure (affichage de lecture).
 - Modification du support de lecture
- Lorsqu'il n'y a aucune image stockée sous la date et l'heure saisies, procéder comme suit:
 - S'il y a des images enregistrées après la date et l'heure spécifiées, la plus ancienne image enregistrée après la date et l'heure spécifiées sera lue.
 - S'il n'y a aucune image enregistrée après la date et l'heure spécifiées, la plus récente image enregistrée avant la date et l'heure spécifiées sera lue.

Lire l'image enregistrée la plus récente

La lecture des images enregistrées les plus récentes commencera. Le point de départ de la lecture se situe aux environs de 30 secondes avant la date et l'heure des dernières images enregistrées.

Panneau de commande de la date et de l'heure (affichage normal)



Étape 1

Cliquer le bouton [Al. der. don.].

- La lecture des dernières images enregistrées commencera. Le panneau de commande de la date et de l'heure va changer en affichage de lecture (☞ page 30). Dans ce même temps, le panneau de commande de lecture (☞ page 26) est affiché au bas du panneau de commande de la date et de l'heure.

Étape 2

Pour interrompre la lecture et revenir aux images d'observation directe, cliquer sur le bouton [En direct] ou sur le bouton d'arrêt du panneau de commande de lecture.

- La lecture cessera et des images d'observation directe seront affichées.

Remarque:

- La lecture peut également être interrompue et les images d'observation directe peuvent également être affichées en exécutant les opérations suivantes:
 - Cliquer sur le bouton [x] à partir du panneau de commande de la date et de l'heure (affichage de lecture).
 - Modification du support de lecture
- En cliquant sur le bouton [Al. der. don.] tout en affichant des images sur un écran à quatre divisions, l'image enregistrée risque de ne pas être affichée selon le calendrier. Dans ce cas, cliquer encore une fois sur le bouton [Al. der. don.].

Lecture en indiquant un plan de montage chronologique

Lorsque la lecture commence, le panneau de commande de la date et de l'heure se changera en affichage de lecture. Cette section explique comment utiliser l'affichage du plan de montage chronologique pour désigner une date et une heure de lecture en actionnant le curseur de lecture.

Panneau de commande de la date et de l'heure (affichage de lecture)

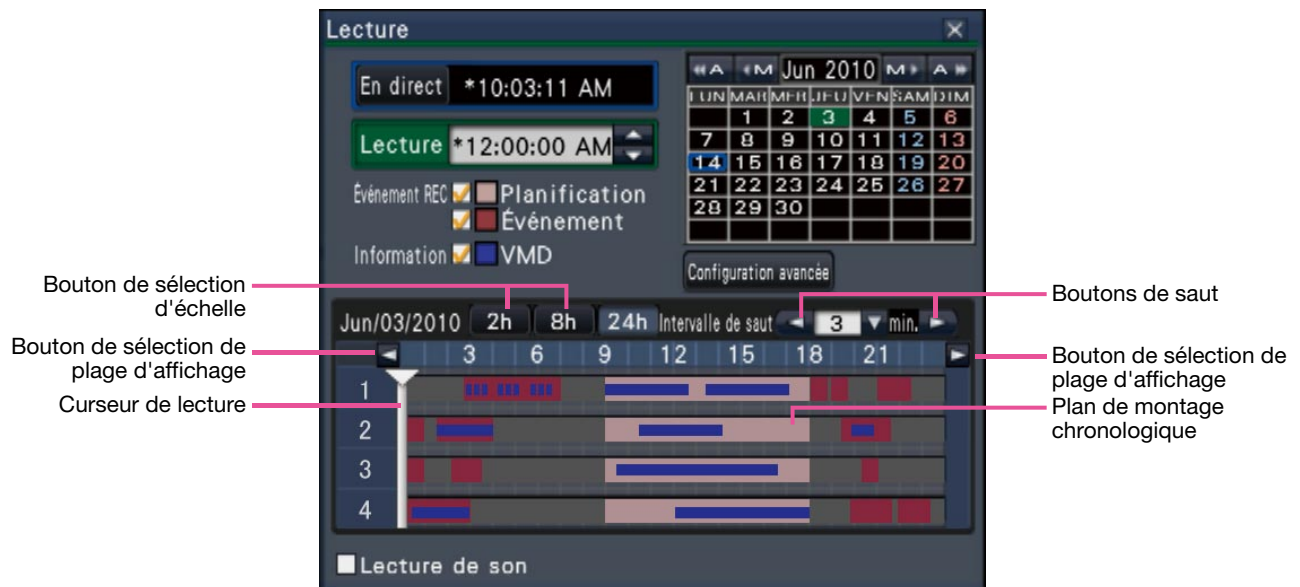

L'affichage de lecture fait apparaître des images enregistrées disponibles et affiche celles-ci sur un plan de montage chronologique trié par type. Il est possible de changer le type d'affichage des images enregistrées sur le plan de montage chronologique, de changer l'échelle de durée de lecture et de désigner l'image enregistrée à visionner.

[Événement REC]

Cocher les cases à cocher de différents types d'images enregistrées et les visionner sur un plan de montage chronologique. Si des modifications sont apportées pendant la lecture, la lecture va être interrompue provisoirement et une nouvelle recherche sera exécutée.

Planification: Les images enregistrées à planification seront affichées en rose.

Événement: Les images enregistrées d'événement seront affichées en rouge.

[Information/VMD]

Lorsque cette case est cochée, le fuseau horaire enregistré lorsque la fonction VMD a été activée (un mouvement a été détecté dans une image) sera affiché en bleu sur le plan de montage chronologique. (Une pause en lecture sera aménagée.)

Les périodes pour lesquelles aucune image enregistrée n'est disponible seront affichées en noir.

Se référer aux instructions du fichier intitulé "readme.txt" qui se trouve sur le CD-ROM en ce qui concerne les caméras vidéo qui prennent en charge. Pour obtenir de plus amples informations, se référer au manuel d'utilisation de la caméra vidéo utilisée.

Bouton [Configuration avancée]

Afficher le panneau de configuration avancée et changer les types d'événements et d'autres informations affichées dans le plan de montage chronologique. (Page 31)

Bouton de sélection d'échelle

Choisir un affichage de plan de montage chronologique couvrant une période de 2 heures (2 h), 8 heures (8 h) ou 24 heures (24 h).

Bouton de sélection de plage d'affichage

Un plan de montage chronologique sera affiché selon le paramétrage du bouton de sélection d'échelle.

Remarque:

- Pour afficher la recherche de détection de mouvement, il est nécessaire de configurer à l'avance les paramètres des caméras vidéo connectées qui prennent en charge la fonction de recherche de détection de mouvement.

Curseur de lecture

Affiche l'heure pendant la lecture. Glisser et déposer le curseur de lecture sur une heure souhaitée dans le plan de montage chronologique pour démarrer la lecture à partir de cette heure.

Remarque:

- Le curseur de lecture risque de ne pas se déplacer tout de suite jusqu'à la position désirée.
-

[Intervalle de saut]/boutons de saut

Déplacer le point de lecture suivant une quantité donnée de durée et commander la lecture à partir de ce point. Le fait de cliquer sur les boutons [<] / [>] déplacera le point de lecture de la valeur du laps de temps spécifié sous [Intervalle de saut].

Plages disponibles: 1 min./ 3 min./ 5 min./
10 min./ 15 min./ 30 min.

[Lecture de son]

Cette rubrique est affichée lorsque l'enregistreur est configuré pour bloquer une caméra vidéo avec sortie son. Si cette case à cocher est cochée, le son associé à l'image affichée est délivré. (☞ Guide d'installation)

Changer les types d'événements et d'autres informations affichées dans le plan de montage chronologique [Configuration avancée]



[Type d'événement]

Définir les types d'événement à afficher dans le plan de montage chronologique. Pour afficher les images enregistrées par événement sur un plan de montage chronologique, cocher leurs cases à cocher. Se référer au guide d'installation pour obtenir de plus amples renseignements à propos des alarmes.

[Sensibilité de VMD]

Paramétrer la sensibilité pour la détection de mouvement affichée dans le plan de montage chronologique. La sensibilité augmente suivant les paliers indiqués ci-dessous.

Faible → Moyen → Élevé → Tous

Bouton [Précédent]/bouton [X]

Cliquer sur ce bouton pour retourner au panneau de commande de la date et de l'heure (affichage de lecture).

Recherche et lecture

Rechercher une image enregistrée souhaitée et la reproduire. Il y a 2 méthodes de recherche qui sont les suivantes.

- Reproduire les images sélectionnées à partir des journaux d'alarme et d'erreur (Recherche par journal)
- Rechercher et visionner les images enregistrées déclenchées par la détection de mouvement de la caméra vidéo (Recherche par VMD)

Lire les images sélectionnées à partir des journaux (recherche par journal)

Afficher la liste des journaux d'alarme ou la liste des journaux d'erreur, puis cliquer sur une date et une heure pour visionner les images enregistrées correspondantes.

Remarque:

- Les données enregistrées correspondantes qui sont affichées dans la liste du journal sélectionné ne peuvent pas être lues si les données ont déjà subies une réécriture ou été effacées.

Étape 1

Cliquer sur le bouton [Alarme] ou sur le bouton [Erreur] sur le panneau d'affichage d'état.

→ Les boutons [Journal] correspondants seront affichés.

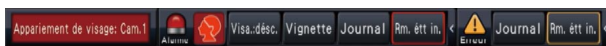

Étape 2

Cliquer sur le bouton [Journal].

→ Le panneau de journal d'alarme ou le panneau de journal d'erreur sera affiché. Il est possible de basculer entre les pages de liste en cliquant sur les boutons [Précédent]/[Suivant].

Remarque:

- Un nombre maximum de 750 journaux d'alarme sont sauvegardés. Lorsque plus de 750 journaux sont sauvegardés en fichier, les journaux les plus anciens subiront une réécriture par les journaux les plus récents. Dans ce cas, le plus ancien journal est le premier à subir la réécriture.
- Un nombre maximum de 1000 journaux d'erreur sont sauvegardés. Lorsque plus de 1000 journaux sont sauvegardés en fichier, les journaux les plus anciens subiront une réécriture par les journaux les plus récents. Dans ce cas, le plus ancien journal est le premier à subir la réécriture.

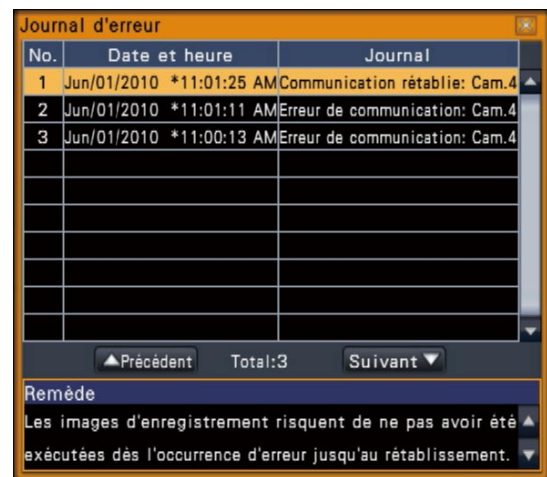

Étape 3

Choisir la ligne avec la date et l'heure souhaitées en cliquant dessus, puis cliquer sur le bouton de lecture sur le panneau de commande de lecture. (Page 26)

→ La lecture commencera à partir de la position située à environ 5 secondes avant la date et l'heure sélectionnées.

Remarque:

- La lecture peut également être démarrée en double-cliquant sur la ligne de la date et de l'heure désirées.
- Pour démarrer la lecture depuis le début de l'enregistrement de pré-événement lorsque le paramétrage de "Durée de pré-événement" dépasse 5 secondes, cliquer sur le bouton de lecture, puis cliquer sur le bouton d'enregistrement précédent.

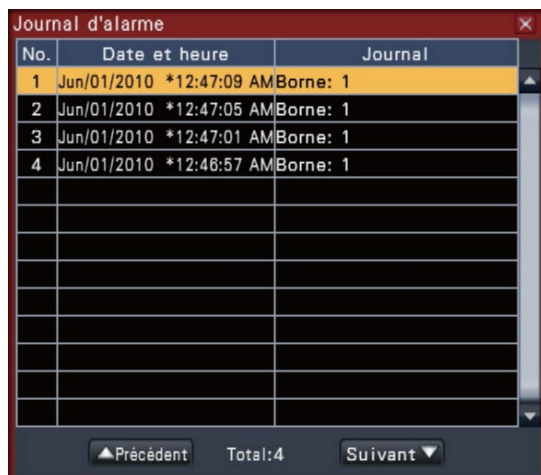

Étape 4

Pour interrompre la lecture et revenir aux images d'observation directe, cliquer sur le bouton d'arrêt du panneau de commande de lecture. (Page 26)
→ La lecture cessera et des images d'observation directe seront affichées.

Remarque:

- La lecture peut également être interrompue et les images d'observation directe peuvent également être affichées en exécutant les opérations suivantes:
 - Cliquer sur le bouton [x] à partir du panneau de commande de la date et de l'heure (affichage de lecture)
 - Modification du support de lecture

Rechercher et visionner des images enregistrées déclenchées par la détection de mouvement (Recherche par VMD)

Rechercher les images enregistrées par une caméra vidéo prenant en charge la fonction de recherche par VMD déclenchée par la date de la détection de mouvement et les visionner. Cliquer une date et une heure sur la liste de résultat pour visionner les images enregistrées correspondantes

Important:

- Pour exécuter la recherche de détection de mouvement, il est nécessaire de configurer à l'avance les paramètres des caméras vidéo connectées qui prennent en charge la fonction de recherche de détection de mouvement. Se référer aux instructions du fichier intitulé "readme.txt" qui se trouve sur le CD-ROM en ce qui concerne les caméras vidéo prises en charge. Pour obtenir de plus amples informations, se référer au manuel d'utilisation de la caméra vidéo utilisée.

Étape 1

Afficher les images provenant de la caméra vidéo pour rechercher sur un écran d'affichage unique. (Page 20)

Étape 2

Cliquer le bouton [Recherche] à partir du panneau de commande de lecture. (Page 26)

→ Le panneau de recherche par VMD est affiché.



Étape 3

Désigner la plage horaire pour opérer la recherche. Paramétrer l'année, le mois, le jour et l'heure du point de départ et du point d'arrivée en cliquant sur les boutons respectifs [▲] / [▼].

Étape 4

Cliquer le bouton [Recherche].

→ Cela va lancer une recherche par VMD dans les limites de la plage de recherche spécifiées et afficher une liste de résultats. Il est possible de basculer entre les pages de liste en cliquant sur les boutons [Précédent]/[Suivant].



Remarque:

- Un nombre maximum de 100 journaux sont sauvegardés dans la liste. Lorsque plus de 100 journaux sont sauvegardés en fichier dans les résultats de la recherche, "> 100" sera indiqué.

- La fonction de recherche par VMD recherche l'image entière de caméra vidéo par défaut. Pour spécifier un secteur de recherche, cliquer le bouton [Configuration] placé près de [Secteur de détection / Durée de masque] sur le panneau "Configuration de recherche par VMD". (☞ Page 34)
- Un certain délai peut être exigé avant que les résultats de la recherche soient affichés.

Étape 5

Choisir la ligne avec la liste souhaitée et cliquer sur le bouton de lecture sur le panneau de commande de lecture. (☞ Page 26)

→ La lecture commencera à partir de la date et de l'heure sélectionnées.

Remarque:

- La lecture peut également être démarrée en double-cliquant sur la ligne de la date et de l'heure désirées.

Étape 6

Pour interrompre la lecture et revenir aux images d'observation directe, cliquer sur le bouton d'arrêt du panneau de commande de lecture.

→ La lecture cessera et des images d'observation directe seront affichées.

Remarque:

- La lecture peut également être interrompue et les images d'observation directe peuvent également être affichées en exécutant les opérations suivantes:
 - Cliquer sur le bouton [x] à partir du panneau de commande de la date et de l'heure (affichage de lecture).
 - Modification du support de lecture

Configuration des secteurs VMD, etc. [Configuration de recherche par VMD]

Configurer les secteurs VMD dans les limites des images et d'une durée de masque.

Étape 1

Afficher les images provenant de la caméra vidéo pour rechercher sur un écran d'affichage unique. (☞ Page 20)

Étape 2

Cliquer le bouton [Configuration] placé près de [Secteur de détection / Durée de masque].

→ Le panneau "Configuration de recherche par VMD" sera affiché.

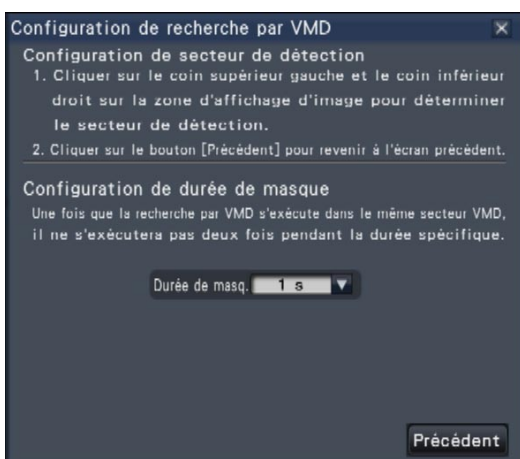

Étape 3

Sur l'image affichée, cliquer sur le coin supérieur gauche et sur le coin inférieur droit du carré qui va devenir le secteur VMD.

→ L'espace configuré pour la recherche par VMD devient gris.

Remarque:

- Étant donné que les secteurs de détection seront configurés pour correspondre au secteur d'affichage d'image divisée en 16x16 segments, les secteurs de détection supérieur gauche et inférieur droit risquent de ne pas être exactement comme désigné.
- Il est impossible de supprimer le secteur de détection qui a été paramétré. Pour modifier le paramétrage de secteur de détection, refaire le réglage de l'étape 3.



Étape 4

Si la recherche par VMD prend trop de temps ou si la recherche produit trop de résultats, paramétrer une durée de masque pour réduire la fréquence de recherche. Lorsque la durée de masque est paramétrée, aucune détection de mouvement ne sera effectuée à partir du moment où le mouvement est détecté jusqu'à la durée de masque définie.

Pour paramétrer, cliquer sur le bouton [▼] placé près de [Configuration de durée de masque] sur le panneau de configuration avancée.

Durée de masque: 1 s/ 5 s/ 10 s/ 30 s/ 1 min./
5 min./ 10 min.

Réglage implicite: 1 s

Étape 5

Cliquer le bouton [Précédent] ou le bouton [x].
→ L'affichage retourne au panneau de recherche par VMD.

À propos des images capturées

Lorsque le bouton d'image capturée (☒ page 27) est cliqué pour afficher les données sauvegardées sur la carte de mémoire SD sur un ordinateur personnel, le format des données et la destination pour sauvegarder sont les suivants:

Format de fichier pour les images enregistrées: JPEG (compatible DPOF)

Destination de sauvegarde: Carte de mémoire SD

[DCIM]\100_PANA\P1000001.JPG
P1000002.JPG, ...

* Le dossier sera créé à partir 100_PANA à 999_PANA. Si le dossier contient déjà le fichier P1000999.JPG, un dossier avec un nouveau numéro sera créé.

Lecture des images copiées

Afficher une liste d'images enregistrées copiées sur une carte de mémoire SD ou sur un disque DVD* (données copiées), puis sélectionner des images enregistrées dans la liste et les visionner.

* Modèles équipés d'un lecteur DVD seulement (aucun son ne sera entendu quand un disque DVD est reproduit.)

Étape 1

Insérer une carte de mémoire SD ou un disque DVD sur lequel les données enregistrées sont copiées. (☞ Page 9)

Étape 2

Cliquer sur le bouton [SD] ou le bouton [DVD] à partir du panneau de commande de lecture pour sélectionner le support de lecture.

- Le panneau de lecture de support sera affiché. Un nombre maximum de 10000 journaux sont sauvegardés dans la liste. Lorsque plus de 10000 journaux sont sauvegardés en fichier dans les résultats de la recherche, "> 10000" sera indiqué.



Étape 3

Pour filtrer le nombre de rubriques affichées dans la liste des données copiées, procéder comme indiqué ci-dessous.

Pour lire sans filtrage, passer à l'étape 5.

Filtrage par caméra vidéo

Cocher la case à cocher pour [Filtrage par caméra vidéo]. Le filtrage sera appliqué à la caméra vidéo dont l'image est affichée.

Filtrer par la date et l'heure spécifiées

Spécifier la plage de filtrage par la date et l'heure spécifiées. Pour spécifier la plage de filtrage, paramétrer l'année, le mois, le date et l'heure du point de départ et du point d'arrivée en cliquant sur les boutons respectifs [▲]/[▼].

Remarque:

- Il est également possible de définir le point de départ et le point d'arrivée de la plage de filtrage en cliquant sur les boutons [Déma] / [Fin] après la sélection de la durée voulue dans la case [Lecture] et en cliquant sur la date désirée sur le calendrier.

Étape 4

Cliquer sur le bouton [Filtrage].

- Une liste de résultats de recherche pour les critères de filtrage précisés est affichée. Il est possible de basculer entre les pages de liste en cliquant sur les boutons [Précédent]/[Suivant].

Étape 5

Choisir la ligne avec la liste souhaitée et cliquer sur le bouton de lecture sur le panneau de commande de lecture.

- La lecture commencera à partir de la date et de l'heure sélectionnées. Si l'écran d'affichage à découpage multiple est affiché, il se changera en écran d'affichage unique.

Remarque:

- La lecture peut également être démarrée en double-cliquant sur la ligne de la date et de l'heure désirées.
- Si les données copiées sélectionnées sont protégées par mot de passe, l'écran de saisie de mot de passe s'affichera. Saisir le mot de passe attribué et cliquer sur le bouton [OK]. Si le mot de passe saisi est erroné, les données copiées ne peuvent pas être lues. Pour la saisie de caractère, se référer à "Saisie à partir du clavier affiché sur l'écran" (☞ page 16).

Étape 6

Pour interrompre la lecture et revenir aux images d'observation directe, cliquer sur le bouton d'arrêt du panneau de commande de lecture.

- La lecture cessera et des images d'observation directe seront affichées.

Remarque:

La lecture peut également être interrompue et les images d'observation directe peuvent également être affichées en exécutant les opérations suivantes:

- Cliquer sur le bouton [x] à partir du panneau de lecture de support.
- Modification du support de lecture

Fonction d'événement

L'action d'événement sera exécutée par l'enregistreur lorsque l'un des événements suivants se produira.

- Alarme par borne: Un événement quand un signal d'entrée d'alarme est fourni à partir d'un périphérique externe tel qu'un capteur de porte sur la borne d'entrée d'alarme implantée à l'arrière de l'enregistreur.
- Alarme de site de caméra vidéo: Un événement lorsqu'une alarme (alarme sur borne de caméra vidéo, etc.) est détectée par une caméra vidéo.
- Alarme par instruction: Une alarme lors de la réception d'une alarme provenant d'un ordinateur personnel, etc. par l'intermédiaire d'un réseau.
- Alarme d'appariement de visage: Alarme déclenchée lorsqu'un visage contenu dans une image d'observation directe correspond à une image faciale déjà enregistrée.

Important:

- L'alarme d'appariement de visage n'applique pas l'enregistrement d'événement.
-

Remarque:

- Pour paramétrer les conditions et les limites applicables à l'alarme d'appariement de visage, consulter le Guide d'installation. L'alarme d'appariement de visage est disponible lorsque cette fonction a été configurée pour son utilisation.
-

Action d'événement

Lorsque l'enregistreur reconnaît un événement, il entreprendra une action d'événement conformément au mode d'action paramétré.

Mode d'action d'événement

Lors des modes d'événement indiqués ci-dessous, l'enregistreur entreprend l'une des actions d'événement suivantes lorsque survient un événement. Le mode d'action d'événement peut être configuré dans le menu de configuration.

Action enregistrement alarme: Exécute toutes les actions d'événement en fonction des paramètres. ("A" dans le tableau ci-dessous)

Uniquement l'enregistrement: Effectue seulement l'enregistrement, la mise en fichier des journaux d'alarme et le déplacement de la caméra vidéo sur les positions pré-réglées. ("B" dans le tableau ci-dessous)

Action d'alarme: Exécute seulement les actions d'alarme en fonction des paramètres. ("C" dans le tableau ci-dessous)

Off: Met en fichier uniquement les journaux d'alarme. ("D" dans le tableau ci-dessous)

* "Action d'alarme" peut être sélectionné uniquement pour l'alarme d'appariement de visage.

Une action d'événement différente sera entreprise selon le mode d'action d'événement sélectionné. Se référer à l'administrateur de système pour obtenir de plus amples informations.

Action d'événement	Description	Mode*1			
		A	B	C	D
Enregistrement	Démarre l'enregistrement d'événement.	●	○	×	×
	Définir l'enregistrement de pré-événement	●	●	×	×
Action d'alarme	Déplace la caméra vidéo jusqu'à la position pré-réglée	●	●	×	×
	Fait clignoter l'indicateur d'alarme	○	×	○	×
	Fait retentir la sonnerie	●	×	●	×

Action d'événement		Description	Mode*1			
			A	B	C	D
Action d'alarme	Envoie des signaux de sortie d'alarme	Des signaux de sortie seront envoyés à partir du connecteur ALARM/CONTROL du panneau arrière de l'enregistreur.	●	x	●	x
	Affiche les informations d'événement sur le moniteur vidéo principal	Le type d'événement et le numéro de borne ou de caméra / seront affichés sur le panneau d'affichage d'état. Dans ce même temps, le bouton d'alarme s'allume en rouge.	○	x	○	x
	Affiche l'icône d'alarme sur le navigateur Internet	L'icône d'alarme sera affichée dans le secteur d'affichage d'erreur d'événement du navigateur web.	○	○	○	x
	Affiche le message d'alarme sur le navigateur Internet	Une fenêtre qui notifie l'occurrence d'un événement sera affichée sur le navigateur Internet. * Le message d'alarme s'affichant en dernier a la priorité. Pour fermer la fenêtre, cliquer sur le bouton [x].	●	x	●	x
	Enregistre les journaux d'alarme	Date et heure de l'événement et les informations sur l'événement seront enregistrées dans une liste de journal.	○	○	○	○*2
	Envoie un courrier électronique qui avise d'une occurrence d'événement	Un e-mail de notification de l'événement et sa date et son heure (courrier d'alarme) seront envoyés aux adresses de courrier électronique enregistrées (jusqu'à 4).	●	x	●	x
	Fournit une notification d'alarme à un ordinateur personnel en fonction des paramètres de protocole d'alarme Panasonic	Lorsqu'un événement survient, un avis sera envoyé à un ordinateur personnel en conformité aux paramètres réalisés sous [Protocole d'alarme Panasonic]. (☞ Guide d'installation)	●	x	●	x
Affichage les images sur un écran d'affichage unique quand une alarme se déclenche	Reproduit les images enregistrées par la caméra vidéo en association au numéro d'alarme sur un écran d'affichage unique.	●	x	●	x	

*1 ○: Prendre des mesures indépendamment du réglage, ●: prendre des mesures conformément au paramétrage, x: ne prendre aucune mesure

*2 Comme la fonction d'appariement de visage n'est pas exécutée lorsque "Mode" - "Configuration d'alarme d'appariement de visage avancée" est réglé sur "Off", il n'y a pas d'entrée faite dans aucun journal.

Interruption du retentissement de la sonnerie

La sonnerie retentissant pour annoncer une alarme ou une erreur peut être arrêtée à partir du panneau frontal de l'enregistreur.

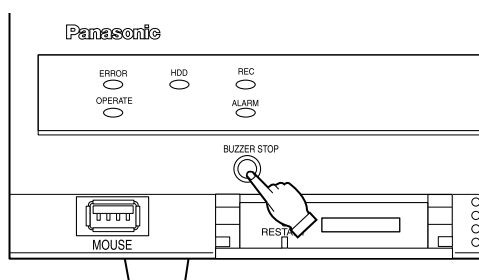

Étape 1

Presser le bouton [BUZZER STOP].

→ La sonnerie cessera de retentir.

Remarque:

- La sonnerie peut également être arrêtée en annulant l'action d'alarme ou l'action d'erreur. (☞ Page 39) Le bouton [BUZZER STOP] ne réinitialise aucune des autres actions d'alarme.

Annulation de l'action d'alarme

L'enregistreur entreprendra une action d'événement en fonction des paramètres configurés à l'avance lorsqu'un événement se produira pendant le mode d'alarme (ALM). L'information de l'alarme qui s'est produite sera affichée sur le panneau d'affichage d'état du moniteur vidéo principal. (☞ Page 14)

Pour réinitialiser l'action d'alarme, cliquer sur le bouton [Alarme] sur le panneau d'affichage d'état, puis cliquer sur le bouton d'alarme [Rm. étt in.].

Lorsqu'une rubrique autre que "Ext." est sélectionnée pour "Remise à zéro automatique de l'heure" à l'onglet "Configuration d'événement" sous "REC et événement" dans le menu de configuration (☞ Guide d'installation), les actions suivantes seront automatiquement entreprises, à moins que l'action d'alarme soit annulée en cliquant sur le bouton d'alarme [Rm. étt in.].

- L'indicateur d'alarme implanté sur le panneau frontal cessera de clignoter et restera allumé.
- L'état d'événement affiché sur le moniteur vidéo principal disparaîtra.
- La sonnerie retentissant et l'alarme indiquée s'arrêteront.

Étape 1

Cliquer sur le bouton [Alarme] affiché sur le moniteur vidéo principal, puis cliquer sur le bouton d'alarme [Rm. étt in.].

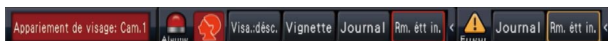

→ L'action d'alarme sera annulée et l'indicateur d'alarme s'éteindra.

Remarque:

- Lorsque l'action d'alarme est annulée, l'enregistrement d'événement s'arrêtera et reviendra sur l'état opérationnel juste avant que l'événement se soit produit.
-

Annulation d'action d'erreur

Quand une erreur (un dysfonctionnement) se produit sur l'enregistreur, celui-ci entreprend une action d'erreur (une série d'actions qui informe de la présence d'erreur). L'information de l'erreur qui s'est produite sera affichée sur le panneau d'affichage d'état du moniteur vidéo principal. (☞ Page 14)

Pour annuler l'action d'erreur, cliquer sur le bouton [Erreur] sur le panneau d'affichage d'état, puis cliquer sur le bouton d'erreur affichée [Rm. étt in.].

Remarque:

- Quand une erreur se produit, prendre des mesures correctives en suivant les instructions qui s'affichent sur le panneau du journal des erreurs (☞ page 32). Le témoin d'erreur implanté en façade de l'enregistreur s'éteindra lorsque la cause de l'erreur aura été éliminée.
-

Copie des images enregistrées

Il est possible de copier par procédé manuel des images enregistrées dans l'enregistreur sur une carte de mémoire SD et un disque DVD [DVD-R, +R].

Il est recommandé de faire régulièrement des copies de secours pour les cas imprévus comme dans le cas d'une panne des lecteurs de disque dur.

Il est impossible de copier des images enregistrées lorsque l'enregistreur se trouve dans les états suivants.

- Quand la fenêtre de copie est ouverte par un autre utilisateur par l'intermédiaire d'un réseau
- Quand la carte de mémoire SD ou le disque DVD est sélectionné par un autre utilisateur par l'intermédiaire d'un réseau
- Quand un support autre que des lecteurs de disque dur est sélectionné

Les images enregistrées copiées peuvent être reproduites sur l'enregistreur ou sur un ordinateur personnel en utilisant le logiciel de visionneuse dédié. Le logiciel de visionneuse sera automatiquement copié sur une carte de mémoire SD ou sur un disque DVD sur lequel les images enregistrées sont copiées.

Se référer à la page 87 en ce qui concerne la façon d'utiliser le logiciel de visionneuse. Se référer à la page 36 pour savoir comment des images enregistrées copiées sur l'enregistreur.

Remarque:

- L'enregistrement sur un disque DVD est possible seulement avec les modèles équipés d'un lecteur DVD.
- Commander la pause de la lecture avant de commencer à copier lorsque les images enregistrées sur l'enregistreur sont lues.
- Pour copier les images enregistrées sur une carte de mémoire SD, il est nécessaire d'insérer à l'avance une carte de mémoire SDHC/SD formatée ou une carte mémoire SDHC/SD formatée avec un autre appareil sur cet enregistreur. (Page 44)
- La durée exigée pour copier varie selon le volume des données à copier. La copie des images enregistrées prendra plus de temps si elles ont été enregistrées dans une plus grande taille de capture d'image, avec une qualité supérieure ou un débit d'image supérieur même lorsqu'il s'agit du même numéro de caméras vidéo et que la même durée d'enregistrement a été spécifiée pour réaliser la copie.
- La copie des images enregistrées peut parfois être exécutée de façon inexacte quand il existe 2 images ou plus enregistrées à la même date et même heure, ceci ayant pour résultat un changement du paramétrage de la date et l'heure ou de la fonction de réglage automatique de temps.
- Dans les cas suivants, la copie en cours d'exécution s'arrêtera.
 - Si l'un des paramètres de l'enregistreur est modifié
 - Quand un utilisateur qui a commencé une copie par commande manuelle s'est déconnecté ou lorsque la sortie du système automatique est activée (cela prendra environ 90 secondes jusqu'à ce que la copie soit arrêtée après que le navigateur Internet soit fermé.)
 - Quand les données d'origine (source pour copier) sont détruites (réécriture ou dysfonctionnement du lecteur de disque dur)

Important:

- Si des données sont copiées sur un disque DVD, aucune autre copie ne sera possible après l'éjection.

Étape 1

Insérer une carte de mémoire SD ou un disque DVD dans l'enregistreur.
(Page 9)

Étape 2

Cliquer le bouton [Copie] à partir du panneau de commande de moniteur vidéo principal.

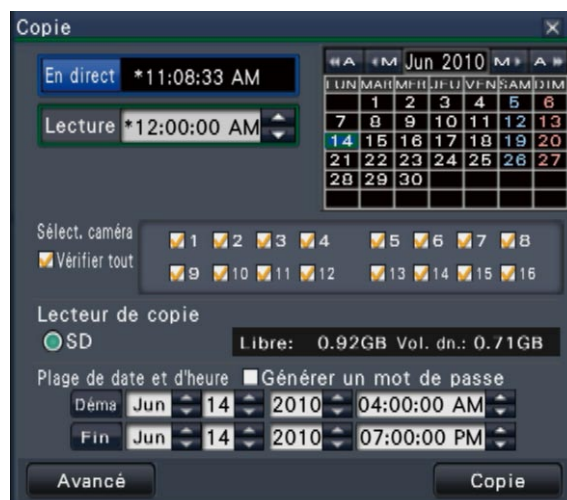
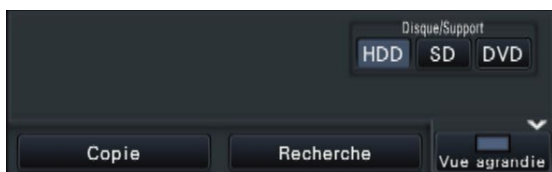

→ Le panneau de commande de copie sera affiché (si en mode lecture, la pause en lecture sera appliquée).

Remarque:

- Le panneau de commande de copie ne peut pas être affiché dans le navigateur Internet quand il a déjà été ouvert par un autre utilisateur. Lorsque la copie est déjà en cours, la fenêtre d'annulation de copie s'affiche.

Étape 3

Les rubriques suivantes peuvent être paramétrées pour réaliser une copie de données enregistrées:

Rubrique	Description
Sélect. caméra	Cocher le numéro de la caméra vidéo dont les images enregistrées doivent être copiées. Le cochage [Vérifier tout] copiera les données enregistrées de toutes les caméras.
Lecteur de copie	Indique la destination de la copie. * "DVD" sera affiché seulement pour les modèles équipés d'un lecteur DVD.
Plage de date et d'heure	Spécifier les heures et dates pour définir la plage pour la copie des données enregistrées. Paramétrer l'année, le mois, le date et l'heure du point de départ et du point d'arrivée. Il est également possible de définir le point de départ et le point d'arrivée de la plage de filtrage en cliquant sur les boutons [Déma] / [Fin] après avoir cliqué sur la date désirée sur le calendrier et sélectionner ensuite la durée voulue dans la case [Lecture].
Générer un mot de passe	Cocher cette rubrique pour attribuer un mot de passe aux données copiées. Le mot de passe sera nécessaire pour lire les données copiées qui sont protégées par mot de passe.
Libre	L'espace disponible du support de stockage s'affiche.
Vol. dn.	Le volume total de toutes les images enregistrées à copier (y compris le logiciel de visionneuse) sera affiché. * Indiqué comme *.* Go tandis que le volume des données est calculé.

Remarque:

- Pour joindre un code pour la détection de l'altération, cliquer sur le bouton [Avancé]. Dans la fenêtre de configuration avancée, paramétrer [Joint le code de détection d'altération] sur "On".



- Cliquer sur le bouton [Précédent] pour retourner au panneau de commande de copie.

Étape 4

Cliquer le bouton [Copie] implanté sur le panneau de copie.

→ Si la case à cocher [Générer un mot de passe] a été cochée, l'écran de saisie de mot de passe sera affiché.

Sinon, passer à l'étape 6.



Étape 5

Saisir le mot de passe puis cliquer sur le bouton [Suivant]. Pour la saisie de caractère, se référer à "Saisie à partir du clavier affiché sur l'écran" (☞ page 16).

- Saisir entre 5 à 8 caractères alphanumériques pour un mot de passe.
- Pour confirmer le mot de passe, saisir encore une fois le même mot de passe dans la colonne "Confirmer".
- Pour enregistrer le mot de passe saisi, cocher "Mémoriser provisoirement le mot de passe". La prochaine fois que les données seront copiées, la fenêtre de saisie de mot de passe s'ouvrira avec le mot de passe déjà saisi. Le mot de passe est conservé en mémoire jusqu'à ce que l'alimentation de l'enregistreur soit coupée.

→ La fenêtre de confirmation de démarrage de copie sera affichée.

Étape 6

Cliquer sur le bouton [OK] dans la fenêtre de confirmation de démarrage de copie.

→ "Copie en cours" est affiché dans le secteur d'affichage d'état et la copie commencera. Lorsque la copie est terminée, "Copie en cours" s'éteint.

Important:

- Ne pas retirer la carte de mémoire SD pendant l'opération de copie des données sur la carte de mémoire SD. Sinon, les données enregistrées sur la carte de mémoire SD risquent d'être perdues.
- Si la destination de la copie n'a pas suffisamment de capacité de stockage disponible, la copie se poursuivra jusqu'à ce que le support soit plein. Utiliser un support ayant une capacité de stockage suffisante pour éviter de laisser de côté les données qui ne sont pas copiées.
- La copie sera exécutée dans l'ordre suivant: Logiciel de visionneuse → Images → Audio Selon les limites de durée spécifiées pour copier et l'espace disponible du support de stockage, des images et le son risquent parfois de ne pas être copiées.
- Le fait de cliquer sur le bouton [Copie] pendant le processus de copie affiche la fenêtre de confirmation d'annulation de copie, ceci permettant d'annuler la copie. La copie se poursuit même lorsque la fenêtre de confirmation d'annulation de copie est affichée.
- Ne pas couper l'alimentation de l'enregistreur pendant le déroulement de la copie. Quand le courant de l'enregistreur est coupé pendant la copie, le support de stockage utilisé pour copier deviendra inutilisable.
- Il est possible de copier jusqu'à 10 000 données sur une carte de mémoire SD et jusqu'à 25 000 données sur un disque DVD. Cependant, il est impossible de copier plus de données dépassant ces limites même lorsqu'il existe une capacité restante suffisante.

Étape 7

En copiant sur un disque DVD, une fenêtre de confirmation est affichée lors de l'accomplissement. Pour continuer la copie, sélectionner "N'éjecte pas de support" et cliquer le bouton [OK].

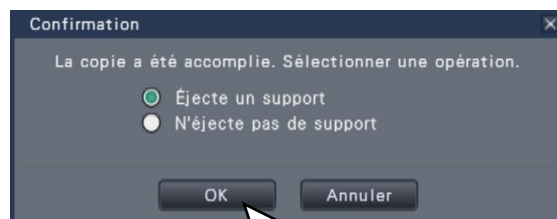

Étape 8

Après que toutes les données requises aient été copiées sur le disque, sélectionner "Éjecte un support" à partir de la fenêtre de confirmation et cliquer sur le bouton [OK].

→ La fenêtre de confirmation de finalisation sera affichée. Quand le bouton [OK] est cliqué, la finalisation (la procédure à suivre pour éjecter le disque DVD) sera exécutée. Après que la procédure à suivre est terminée, le disque peut être éjecté. Appuyer sur le bouton d'éjection.

Important:

- Si le disque n'est pas finalisé, le plateau risque de ne pas s'ouvrir même après que le bouton d'éjection ait été pressé.
- Si des données sont copiées sur un disque DVD, aucune autre copie ne sera possible après l'éjection.
- Quand "Échec de finalisation." Est affiché, le disque peut être éjecté, mais ne peut pas être lu. Dans ce cas, refaire une tentative de copie sur un autre disque.

Le disque peut être éjecté comme suit au lieu de l'étape 8.

Cliquer sur le bouton [Copie]

Le fait de cliquer sur le bouton [Copie] sur le panneau de commande du moniteur vidéo principal après avoir accompli la copie affichera la fenêtre suivante:

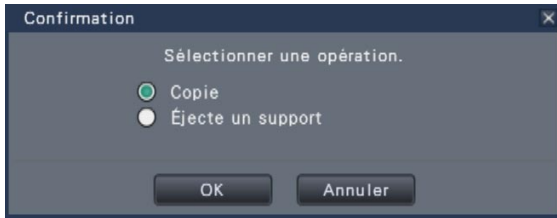

Sélectionner "Éjecte un support" et cliquer sur le bouton [OK] pour exécuter la finalisation (la procédure à suivre pour éjecter le disque DVD). Quand la finalisation est terminée, la fenêtre d'accomplissement sera affichée, indiquant que le disque DVD peut être retiré. Appuyer ensuite sur le bouton d'éjection.

Finaliser la copie à partir de la fenêtre de copie

Une fois la copie terminée, cliquer d'abord sur le bouton [Configuration avancée] sur le panneau de commande de copie puis sur le bouton [Exécuter] placé à côté de "Finalisation de DVD" dans la fenêtre de configuration avancée.



→ Lorsque la fenêtre de confirmation est affichée, cliquer sur le bouton [OK] pour exécuter la finalisation (la procédure à suivre pour éjecter le disque DVD). Quand la finalisation est terminée, la fenêtre d'accomplissement sera affichée, indiquant que le disque DVD peut être retiré. Appuyer ensuite sur le bouton d'éjection.

Formater une carte de mémoire SD

Pour copier les images enregistrées sur une carte de mémoire SD, il est nécessaire de formater à l'avance une carte de mémoire SDHC/SD non formatée ou une carte mémoire SDHC/SD formatée avec un ordinateur personnel ou un autre appareil sur cet enregistreur. Noter que le formatage de la carte de mémoire SD supprimera toutes les données stockées dessus.

Important:

- Le formatage supprimera toutes les données et les informations de configuration stockées sur une carte de mémoire SD. Les données d'image une fois supprimées ne peuvent pas être restaurées.
-

Étape 1

Cliquer le bouton [Copie] à partir du panneau de commande de moniteur vidéo principal. (☞ Page 40)
→ La fenêtre de confirmation de démarrage de copie sera affichée.

Étape 2

Cliquer le bouton [Avancé].
→ La fenêtre "Configuration avancée" sera affichée.



Étape 3

Cliquer le bouton [Exécuter] pour "Format de carte de mémoire SD".
→ La fenêtre de confirmation sera affichée.

Étape 4

Cliquer le bouton [OK].
→ Le formatage de la carte de mémoire SD commencera et une fenêtre de progrès de formatage sera affichée.
Lorsque le formatage est terminé, la fenêtre de conclusion de formatage sera affichée.

Important:

- Ne pas couper l'alimentation de l'enregistreur pendant le déroulement du formatage.
-

À propos de la fonction d'appariement de visage

Lorsque la fonction d'appariement de visage est activée, elle détecte les traits du visage de personnes dans les images, les apparie aux traits de visage similaires enregistrés précédemment ou contenus dans les images d'observation directe et déclenche une alarme lorsqu'une correspondance est trouvée.

Important:

- La fonction d'appariement de visage ne réagit pas lorsque des images enregistrées sont reproduites ou tandis que le menu de configuration est affiché.
- L'alarme d'appariement de visage n'applique pas l'enregistrement d'événement.
- Lorsqu'on utilise la fonction d'appariement de visage sur l'écran de commande, l'affichage passe en écran d'affichage unique ou en écran à quatre divisions, sur l'écran vue agrandie, il se transforme en écran à trois divisions. Elle ne fonctionne pas un écran à découpage multiple (Affichage sur écran d'affichage unique ou écran à quatre divisions quand les segments d'affichage sur écran sont divisés de façon égale par le paramétrage).
- Lorsque "Action d'alarme" est sélectionné pour "Mode" de "Configuration d'alarme d'appariement de visage avancée", l'affichage séquentiel sur le moniteur vidéo d'observation directe s'arrête.
- Lorsque plusieurs personnes apparaissent dans les images en même temps, l'appariement de visage risque de prendre du temps ou bien l'appariement de visage risque de ne pas être possible sur toutes les images du visage.
- Une personne détectée et affichée dans la fenêtre des résultats d'appariement de visage risque parfois de ne pas être la même que celle qui a enregistré l'image de visage.
- Se référer au guide d'installation pour obtenir de plus amples renseignements à propos de la fonction d'appariement de visage.

Actions entreprises en cas d'alarme d'appariement de visage

Lorsqu'une alarme d'appariement de visage se déclenche, les notifications suivantes seront produites:

Une indication d'alarme et le nom de l'image faciale (nom de la personne détectée) seront affichés dans le secteur d'affichage d'état.



Les plus récents résultats de l'appariement de visage seront affichés



Image du visage appariée

Image du visage enregistrée

Remarque:

- Lors de l'affichage des images en vue agrandie, le panneau de commande s'ouvre automatiquement.
- Lors de la copie ou de la lecture des images, la fenêtre des résultats d'appariement de visage ne s'affichera pas.
- Il est possible de mémoriser jusqu'à 16 images de visage. Il est possible de commuter entre les image de visage en cliquant sur les boutons [Précédent]/[Suivant].

Autres actions d'alarme entreprises

- L'indicateur d'alarme implanté sur le panneau frontal de l'enregistreur clignotera.
- La sonnerie retentit.
- Une alarme d'appariement de visage se déclenche à partir d'une borne sur le panneau arrière (si ceci est configuré).
- Un courrier électronique d'alarme est envoyé (si ceci est configuré).

Remise à l'état initial d'alarme d'appariement de visage

Procéder comme décrit ci-dessous pour annuler une alarme d'appariement de visage.

Étape 1

Cliquer sur le bouton [Alarme] sur le panneau d'affichage d'état.

→ Le bouton d'alarme [Rm. ét in.] sera affiché.

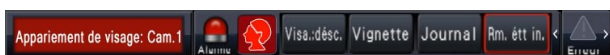

Remarque:

- Pour fermer la fenêtre des résultats d'appariement de visage, cliquer sur le bouton [x].

Étape 2

Cliquer sur le bouton d'alarme [Rm. ét in.].

→ L'indication d'alarme d'appariement de visage disparaît. Les actions d'alarme entreprises (sortie par sonnerie/borne) seront arrêtées en même temps.

Afficher à nouveau la vignette d'appariement de visage

Procéder comme décrit ci-dessous pour afficher encore une fois la fenêtre des résultats d'appariement de visage après l'avoir fermée.

Étape 1

Cliquer sur le bouton [Alarme] sur le panneau d'affichage d'état.

→ Le bouton [Vignette] sera affiché.



Étape 2

Cliquer le bouton [Vignette].

→ Cliquer sur ce bouton pour afficher la fenêtre des résultats d'appariement de visage.

Remarque:

- La fenêtre des résultats d'appariement de visage montre les plus récentes images d'appariement de visage détecté. Les résultats de l'appariement de visage sont mis à jour même lorsque la fenêtre des résultats d'appariement de visage est ouverte.

Active ou désactive manuellement les actions entreprises pour l'appariement de visage

Les actions entreprises pour l'appariement de visage peuvent être modifiées manuellement.

Étape 1

Cliquer sur le bouton [Alarme] sur le panneau d'affichage d'état.

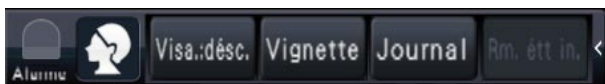

→ Lorsque l'appariement de visage est arrêté, le bouton [Visa.:acti.] est affiché, lorsque la fonction est en cours, le bouton [Visa.:desc.] apparaît.



: Fonction d'appariement de visage en cours



: Fonction d'appariement de visage arrêtée

Étape 2

Cliquer sur le bouton [Visa.:acti.] ou sur le bouton [Visa.:desc.].

→ Cela démarre ou arrête la fonction d'appariement de visage.

Remarque:

- Lorsqu'on utilise la fonction d'appariement de visage sur l'écran de commande, l'affichage passe en écran d'affichage unique ou en écran à quatre divisions, sur l'écran vue agrandie, il se transforme en écran à trois divisions. Elle ne fonctionne pas un écran à découpage multiple (Affichage sur écran d'affichage unique ou écran à quatre divisions quand les segments d'affichage sur écran sont divisés de façon égale par le paramétrage).
- L'appariement de visage cessera quand la lecture des images enregistrées commence pendant les actions d'appariement de visage. La commande d'appariement de visage reprend lorsque la lecture est arrêtée.
- Lorsque "Action d'alarme" est sélectionné pour "Mode" de "Configuration d'alarme d'appariement de visage avancée", l'affichage séquentiel sur le moniteur vidéo d'observation directe s'arrête.
(☞ Guide d'installation)

Actionner la caméra vidéo

Lors d'un affichage des images d'observation directe provenant d'une caméra vidéo dotée de la fonction de balayage panoramique ou inclinaison sur un écran d'affichage unique ou sur un écran à quatre divisions, les commandes de caméra vidéo suivantes sont disponibles.

Remarque:

- Suivant le modèle de la caméra vidéo utilisée, il peut s'avérer impossible de commander la caméra vidéo ou bien certaines de ses fonctions.
- Les opérations sont effectuées à partir de la fenêtre de commande. Lorsqu'on travaille dans un écran d'affichage en vue agrandie, ouvrir un écran d'affichage unique ou un écran à quatre divisions en cliquant sur le bouton [Écran de contrôle] situé dans le coin inférieur droit de l'écran.
- Dans le cas d'une caméra vidéo fixe, les boutons sur le panneau de commande de caméra vidéo et d'autres contrôles seront désactivés.

Panneau de commande de caméra vidéo

Commander les caméras vidéo affichées comme sélectionné (placées à l'intérieur de l'encadrement de sélection) dans le secteur d'affichage d'image. Sur un écran d'affichage unique, la caméra vidéo dont l'image est affichée peut être commandée. Sur un écran à quatre divisions, cliquer sur le panneau de numéro de caméra vidéo sur le panneau de commande ou bien sélectionner une image de caméra vidéo en cliquant dessus dans le secteur d'affichage d'image.



Boutons de commande

Déplace la caméra vidéo (balayage panoramique ou réglage d'inclinaison) dans la direction où l'on a cliqué. Maintenir le bouton enfoncé pour déplacer la caméra en permanence.

Bouton [Zoom]

Ajuste le facteur de zoom.

Bouton [Position d'origine/Appel]

Déplace la caméra vidéo jusqu'à la position d'origine.

Case à cocher [Valide la commande de caméra vidéo avec la souris]

Lorsque cette rubrique est cochée, le balayage panoramique ou l'inclinaison (en cliquant) et le réglage de zoom (molette de souris) peuvent être commandés avec la souris sur l'image de caméra vidéo sélectionnée.

Remarque:

- Lorsque cette case à cocher est cochée, le zooming numérique (page 24) par la commande de la molette de souris n'est pas possible. Lorsque le panneau de commande de caméra vidéo est inopérant pour la caméra fixe, le zooming numérique peut être exécuté en tournant la molette de la souris, même lorsque la case est cochée.

Bouton [Détails]

Afficher le panneau "Commande de caméra vidéo [Avancé]" et exécuter l'une des opérations suivantes de la caméra vidéo:



• Bouton [Mise au point]

Permet d'ajuster le foyer principal.

• Bouton [Luminosité]

Ajuste le diaphragme de l'objectif de la caméra vidéo.

• Mode auto

Active la fonction de mode automatique de la caméra vidéo.

• [Position]

Enregistrer l'orientation actuelle de la caméra vidéo comme position pré-réglée. Déplace la caméra vidéo sur position pré-réglée antérieurement enregistrée.

- **Bouton [Configuration]**

Affiche la fenêtre de configuration de caméra vidéo pour l'enregistrement d'une position d'origine (☞ page 53) et l'exécution de réglage automatique de foyer arrière (☞ page 53).



- **Bouton [Précédent]**

Ferme "Commande de caméra vidéo [Avancé]" et renvoie au panneau de commande de caméra vidéo.

Remarque:

- La commande des caméras vidéo n'est pas disponible sur l'écran d'affichage en vue agrandie et sur l'écran à seize divisions.
-

Balayage panoramique ou inclinaison

Ajuster les positions horizontale ou verticale de la caméra vidéo.

Étape 1

Lorsque les images sont affichées sur un écran à quatre divisions, sélectionner les caméras vidéo souhaitées.

Étape 2

Cliquer sur le bouton [Contrôle].
Cliquer sur la position que l'on souhaite devenir le centre le champ angulaire. La caméra vidéo se déplacera afin de placer la position cliquée au centre du secteur d'affichage d'image.

Remarque:

- Pour permettre des opérations dans l'image caméra vidéo affichée à partir de l'enregistreur, cocher la case "Valide la commande de caméra vidéo avec la souris" sur le panneau de commande de caméra vidéo.
-

Zooming

Commander le zooming en rapprochement ou le zooming en éloignement de l'image de caméra vidéo affichée en commandant un zooming de l'objectif de caméra vidéo. Suivant les modèles des caméras vidéo connectées, les facteurs de zooming peuvent s'avérer différents. Pour obtenir de plus amples informations, se référer au manuel d'utilisation de la caméra vidéo.

Étape 1

Lorsque les images sont affichées sur un écran à quatre divisions, sélectionner les caméras vidéo souhaitées.

Étape 2

Cliquer sur le bouton [-] ou sur le bouton [+].
On peut également ajuster le zoom en plaçant le pointeur de la souris sur l'image et en tournant la molette de la souris.
Cliquer sur le bouton [x1] pour faire la réinitialisation zoom.

Remarque:

- Pour permettre des opérations dans l'image caméra vidéo affichée à partir de l'enregistreur, cocher la case "Valide la commande de caméra vidéo avec la souris" sur le panneau de commande de caméra vidéo.
- Quand un secteur est sélectionné dans le secteur d'affichage d'image en tirant avec la souris, le secteur sélectionné sera placé au centre du secteur d'affichage d'image et le rapport de zoom sera ajusté automatiquement.

Commande de retour sur la position d'origine

Commander le déplacement de la caméra vidéo jusqu'à la position d'origine antérieurement enregistrée. La position d'origine doit être enregistrée à l'avance. (☞ Page 53)

Étape 1

Lorsque les images sont affichées sur un écran à quatre divisions, sélectionner les caméras vidéo souhaitées.

Étape 2

Cliquer sur le bouton [Appel] pour déplacer la caméra vidéo jusqu'à la position d'origine.

Réglage de la mise au point

Permet d'ajuster le foyer principal. La fonction de mise au point automatique est disponible.

Étape 1

Lorsque les images sont affichées sur un écran à quatre divisions, sélectionner les caméras vidéo souhaitées.

Étape 2

Cliquer sur le bouton [Détails].
→ Le panneau "Commande de caméra vidéo [Avancé]" sera affiché. (☞ Page 48)

Étape 3

Cliquer sur le bouton [Pres] ou sur le bouton [Loin].
La fonction de mise au point automatique peut être exécutée en cliquant le bouton [Auto].

Réglage du diaphragme (de la luminosité)

Ajuste le diaphragme de l'objectif de la caméra vidéo.

Étape 1

Lorsque les images sont affichées sur un écran à quatre divisions, sélectionner les caméras vidéo souhaitées.

Étape 2

Cliquer sur le bouton [Détails].

→ Le panneau "Commande de caméra vidéo [Avancé]" sera affiché. (☞ Page 48)

Étape 3

Cliquer sur le bouton [-] ou [+].

Il est possible de faire la réinitialisation de la luminosité réglée en cliquant le bouton [Reset].

Mode auto

Active la fonction de mode automatique spécifiée de la caméra vidéo.

Étape 1

Lorsque les images sont affichées sur un écran à quatre divisions, sélectionner les caméras vidéo souhaitées.

Étape 2

Cliquer sur le bouton [Détails].

→ Le panneau "Commande de caméra vidéo [Avancé]" sera affiché. (☞ Page 48)

Étape 3

Cliquer sur le bouton de mode automatique [▼] de la caméra vidéo et sélectionner les modes automatiques suivants:

Rch. aut piste: La caméra vidéo opérera automatiquement une poursuite d'un objet se déplaçant sur l'écran.

Bal. pan. auto.: La caméra vidéo se déplace automatiquement (balayage panoramique) de la position de départ à la position de fin de course paramétrées à l'avance.

Séq. préégl.: La caméra vidéo va se placer (balayage panoramique) sur les positions pré-réglées enregistrées à l'avance dans l'ordre des numéros de position pré-réglée (l'ordre numérique).

Patrouille: La caméra vidéo analyse la forme de balayage panoramique manuellement enregistrée.

Étape 4

Cliquer le bouton [Déma] pour démarrer la fonction de mode automatique sélectionnée.

Cliquer le bouton [Arrêt] pour interrompre la fonction de mode automatique de la caméra vidéo.

Remarque:

- Se référer au manuel d'utilisation de la caméra vidéo connectée pour obtenir de plus amples renseignements à propos de la fonction de mode automatique de la caméra vidéo.
-

Enregistrement des positions pré réglées de caméra vidéo

Enregistrer la position actuelle de la caméra vidéo comme position pré réglée. Les positions pré réglées peuvent être enregistrées uniquement quand une caméra vidéo prenant en charge la fonction de position pré réglée est utilisée.

Étape 1

Lorsque les images sont affichées sur un écran à quatre divisions, sélectionner les caméras vidéo souhaitées.

Étape 2

Cliquer sur le bouton [Détails].
→ Le panneau "Commande de caméra vidéo [Avancé]" sera affiché. (Page 48)

Étape 3

Exécuter l'opération de balayage panoramique et d'inclinaison pour amener la caméra vidéo à la position à enregistrer. (Page 49)

Étape 4

Cliquer sur le bouton [▲]/[▼] dans la case [Position] pour sélectionner un numéro présélectionné. Saisir un numéro de position pré réglée (1 - 256) à enregistrer.

Étape 5

Cliquer sur le bouton [Enregis.].
→ L'orientation de la caméra vidéo sera enregistrée au numéro de position pré réglée sélectionné.

Déplacer les positions présélectionnées de caméra vidéo

Déplace la caméra vidéo jusqu'à la position pré réglée enregistrée. Les positions pré réglées doivent être enregistrées à l'avance.

Étape 1

Lorsque les images sont affichées sur un écran à quatre divisions, sélectionner les caméras vidéo souhaitées.

Étape 2

Cliquer sur le bouton [Détails].
→ Le panneau "Commande de caméra vidéo [Avancé]" sera affiché. (Page 48)

Étape 3

Cliquer sur le bouton [▲]/[▼] dans la case [Position] pour sélectionner un numéro présélectionné. Saisir un numéro de position pré réglée (0 - 256) à enregistrer. La sélection du numéro de position pré réglée 0 aura pour effet de ramener la caméra vidéo sur sa position d'origine.

Étape 4

Cliquer sur le bouton [Appel].
→ L'orientation de la caméra vidéo se changera sur la position pré réglée correspondant au numéro de position pré réglée sélectionné.

Remarque:

- Un numéro de position pré réglée non enregistré peut être sélectionné, mais la caméra ne bougera pas même si le bouton [Appel] est cliqué.
-

Enregistrer la position d'origine

La position d'origine est paramétré avec la caméra vidéo placée sur une position préregistrée déjà enregistrée.

Étape 1

Enregistrer les positions préregistrées de caméra vidéo sur le panneau "Commande de caméra vidéo [Avancé]". (☞ Page 48)

Étape 2

Cliquer sur le bouton [Configuration].
→ La fenêtre de configuration de caméra vidéo sera affichée. (☞ Page 49)

Étape 3

Cliquer sur le bouton [▲]/[▼] dans la case [Position] pour sélectionner un numéro présélectionné et enregistrer la position d'origine. Sélectionner un numéro de position préregistrée (1 - 256) à enregistrer.

Remarque:

- Sur certains modèles de caméras vidéo Panasonic, le numéro de position préregistrée 0 est enregistré comme position d'origine. Se référer aux instructions du fichier intitulé "readme.txt" qui se trouve sur le CD-ROM qui traite des caméras vidéo qui le prennent en charge.

Étape 4

Cliquer sur le bouton [Enregis.].
→ Le numéro de position préregistrée sélectionné sera enregistré en tant que position d'origine.

Étape 5

Cliquer sur le bouton [Précédent].
→ La fenêtre de commande de caméra vidéo se ferme et un renvoi au panneau "Commande de caméra vidéo [Avancé]" se produit.

Exécuter le réglage de foyer arrière automatique

La fonction de réglage automatique de foyer arrière démarre automatiquement le réglage de foyer arrière sur un sujet situé au centre de l'écran en cliquant sur le bouton d'exécution. Se référer au manuel d'utilisation de la caméra vidéo en service pour obtenir de plus amples renseignements sur cette fonction.

Étape 1

Lorsque les images sont affichées sur un écran à quatre divisions, sélectionner les caméras vidéo souhaitées.

Étape 2

Afficher le panneau "Commande de caméra vidéo [Avancé]" (☞ page 48) et cliquer le bouton [Configuration].

→ La fenêtre de configuration de caméra vidéo (☞ page 49) sera affichée.

Étape 3

Cliquer sur le bouton [Exécuter] placé à côté de "Tirage ar. auto."

Étape 4

Cliquer sur le bouton [Précédent].
→ La fenêtre de commande de caméra vidéo se ferme et un renvoi au panneau "Commande de caméra vidéo [Avancé]" se produit.

Configuration des zones masquées

Configuration des zones masquées de la caméra vidéo. Se référer au manuel d'utilisation de la caméra vidéo en service pour obtenir de plus amples renseignements sur cette fonction.

Étape 1

Cliquer le bouton [Déma].

- Une grille apparaîtra sur le secteur d'affichage d'image et les segments spécifiés en tant que zones masquées sont recouverts par des masques transparents blancs.

Étape 2

Cliquer sur un segment dans le secteur d'affichage d'image.

- Chaque clic sur le segment bascule entre marche et arrêt pour le paramétrage de zone masquée.

Étape 3

Cliquer le bouton [Fin].

- Le paramétrage de zone masquée sera terminé et la grille disparaîtra.

Étape 4

Cliquer le bouton [Précédent].

La fenêtre de configuration de caméra vidéo se ferme et un renvoi au panneau "Commande de caméra vidéo [Avancé]" se produit.

Remarque:

- Il est possible de faire la réinitialisation de tous les paramétrages de zone masquée en cliquant le bouton [Rem. ini.].
-

Configurer les paramètres de réseau

L'enregistreur peut être utilisé avec une souris connectée à l'avant de l'appareil ou à partir d'un navigateur Internet sur un ordinateur personnel (à l'exclusion de certaines fonctions et certains paramètres). Dans les pages suivantes, l'utilisation à partir d'un navigateur Internet, la configuration de l'ordinateur personnel et les questions connexes seront décrites.

Pour commander l'enregistreur en utilisant un navigateur Internet, il est nécessaire de configurer à l'avance les paramètres de réseau de l'enregistreur et d'un ordinateur personnel.

Quand les paramètres de réseau de l'ordinateur personnel sont comme suit, il est inutile de configurer les paramètres. Il est possible de configurer les paramètres et de mettre l'enregistreur en service en utilisant un navigateur Internet après avoir fait les connexions.

Adresse IP: 192.168.0.2 - 192.168.0.249, 192.168.0.251 - 192.168.0.254

Masque de sous-réseau: 255.255.255.0

Passerelle par défaut: 192.168.0.1

Quand les paramètres sont configurés différemment que ce qui est mentionné ci-dessus, configurer les paramètres de réseau de l'enregistreur ou d'un ordinateur personnel.

Configurer les paramètres de réseau de l'enregistreur

Les paramètres de réseau de l'enregistreur peuvent être configurés à la page "Réseau" – à l'onglet [Base] du menu de configuration.

Se référer au chapitre concernant l'onglet [Base] de "Réseau" du menu de configuration pour savoir comment opérer (☞ Guide d'installation).

Configurer les paramètres de réseau de l'ordinateur personnel

Les paramètres TCP/IP de l'ordinateur personnel peuvent être modifiés pour qu'ils soient conformes aux paramètres de l'enregistreur. Lorsque l'enregistreur est utilisé avec le réglage implicite (adresse IP: 192.168.0.250), configurer l'adresse IP de l'ordinateur personnel sur "192.168.0.xxx (un nombre compris entre 2 et 254 à l'exception de 250 (le présent enregistreur))".

Les paramètres décrits dans le présent manuel d'utilisation sont basés sur les paramètres standard pour Windows 7. Pour obtenir de plus amples informations, se référer au manuel d'utilisation du système d'exploitation respectif.

Étape 1

Cliquer sur "Panneau de configuration" dans le menu de démarrage.

Important:

- Accéder l'ordinateur personnel en tant qu'administrateur.

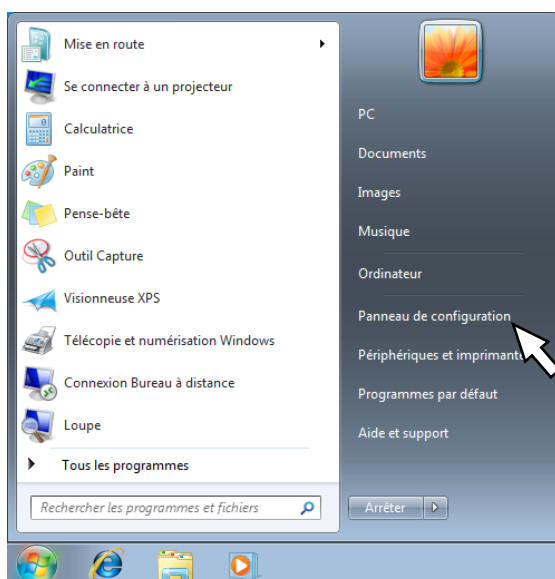

→ "Panneau de configuration" sera affiché.

Étape 2

Cliquer "Afficher l'état et la gestion du réseau".

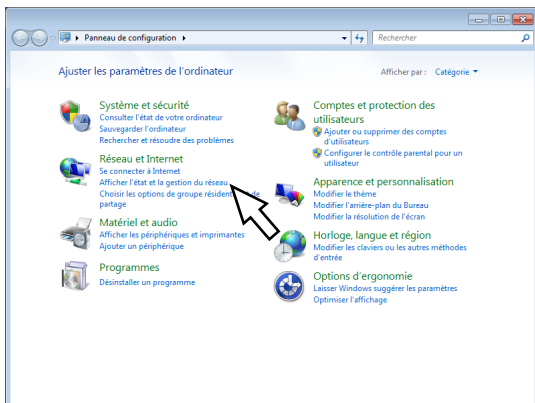

→ La fenêtre "Centre Réseau et partage" sera affichée.

Étape 3

Cliquer sur "Connexion au réseau local".

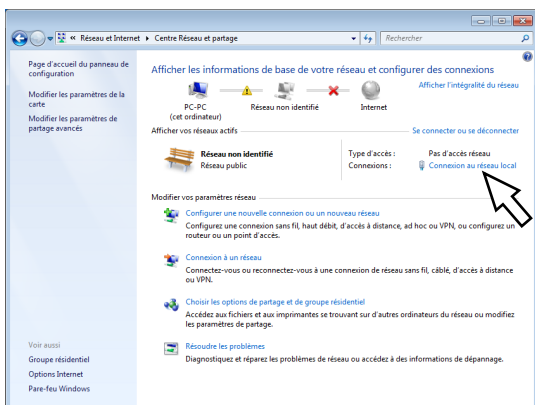

→ La fenêtre "État de Connexion au réseau local" sera affichée.

Étape 4

Cliquer sur [Propriétés].

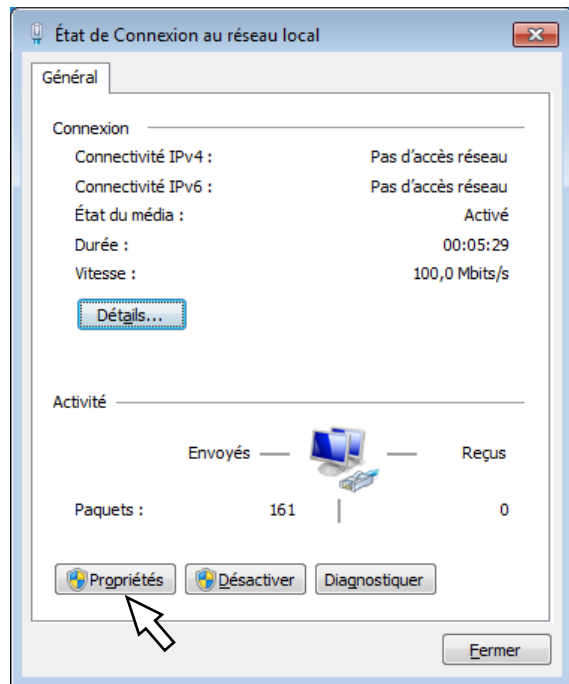

→ La fenêtre "Propriétés de Connexion au réseau local" sera affichée.

Étape 5

Cliquer sur "Protocole Internet version 4 (TCP/IPv4)", puis cliquer sur [Propriétés].

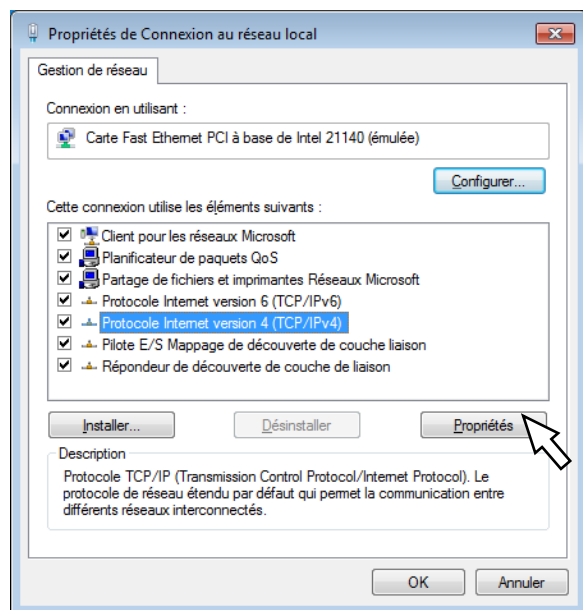

→ La fenêtre "Propriétés de: Protocole Internet version 4 (TCP/IPv4)" sera affichée.

Étape 6

Sélectionner [Utiliser l'adresse IP suivante] et paramétrer "Adresse IP" et "Masque de sous-réseau" comme suit.

- Adresse IP: 192.168.0.9
- Masque de sous-réseau: 255.255.255.0

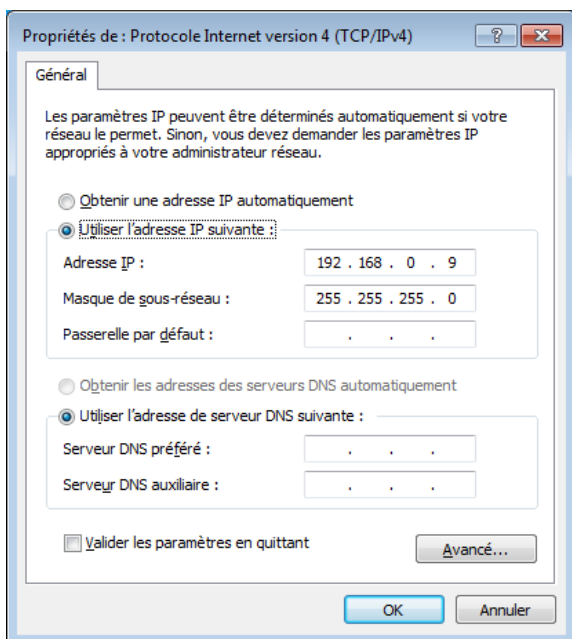

Suivant la configuration du réseau, il est nécessaire de configurer "Passerelle par défaut". Se référer à l'administrateur de système pour obtenir de plus amples informations sur les paramétrages.

Étape 7

Cliquer le bouton [OK] pour que la fenêtre se ferme.

Sécurité de réseau de l'enregistreur

Fonction de sécurité de l'enregistreur

- ① Restrictions d'accès par authentification d'utilisateur.
Il est possible d'imposer des restrictions à des utilisateurs en termes d'accès de l'enregistreur en sélectionnant "On" pour "Authentification d'utilisateur". (☞ Guide d'installation)
- ② Restrictions d'accès en modifiant le numéro de port HTTP
Il est possible d'empêcher un accès illégal tel qu'un scannage de ports, etc. en modifiant le numéro de port HTTP. (☞ Guide d'installation)

Important:

- La conception et les contre-mesures de sécurité renforcée empêchant toute fuite d'information telles que les données d'image, les informations d'authentification (le nom d'utilisateur et le mot de passe), les informations d'e-mail d'alarme, les informations de serveur FTP, etc. Exécuter les contre-mesures telles que la restriction d'accès en utilisant l'authentification d'utilisateur.
 - Après que l'unité soit accédée par l'administrateur, s'assurer de fermer le navigateur Internet comme disposition de sécurité supplémentaire.
 - Changer le mot de passe d'administrateur périodiquement comme sécurité supplémentaire.
-

Sécurité de réseau rehaussée

Il est possible d'améliorer la sécurité de réseau en divisant le sous-réseau à l'aide d'un routeur pour authentifier des utilisateurs deux fois (par l'enregistreur et par le routeur). En raccordant l'enregistreur à un réseau non sécurisé, sécuriser la connexion de réseau en installant un dispositif VPN (réseau privé virtuel), etc. entre l'enregistreur et l'ordinateur personnel de centre serveur.

Important:

- Les paramétrages de garantie de sécurité réseau varient, ceci dépendant du réseau auquel l'enregistreur doit être connecté comme dans le cas d'un intranet ou d'un fournisseur de services Internet. Se référer à l'administrateur de réseau pour obtenir de plus amples informations sur la sécurité de réseau.
-

[Exemple de connexion]

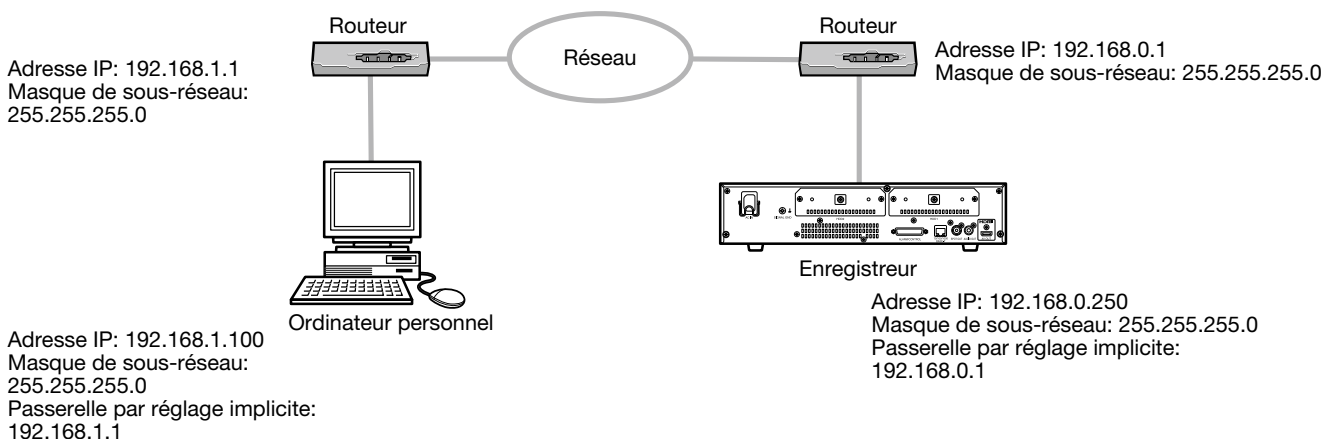

En utilisant un pare-feu, etc., il est possible d'utiliser un filtrage paquet et un filtrage de protocole pour rehausser la sécurité du réseau.

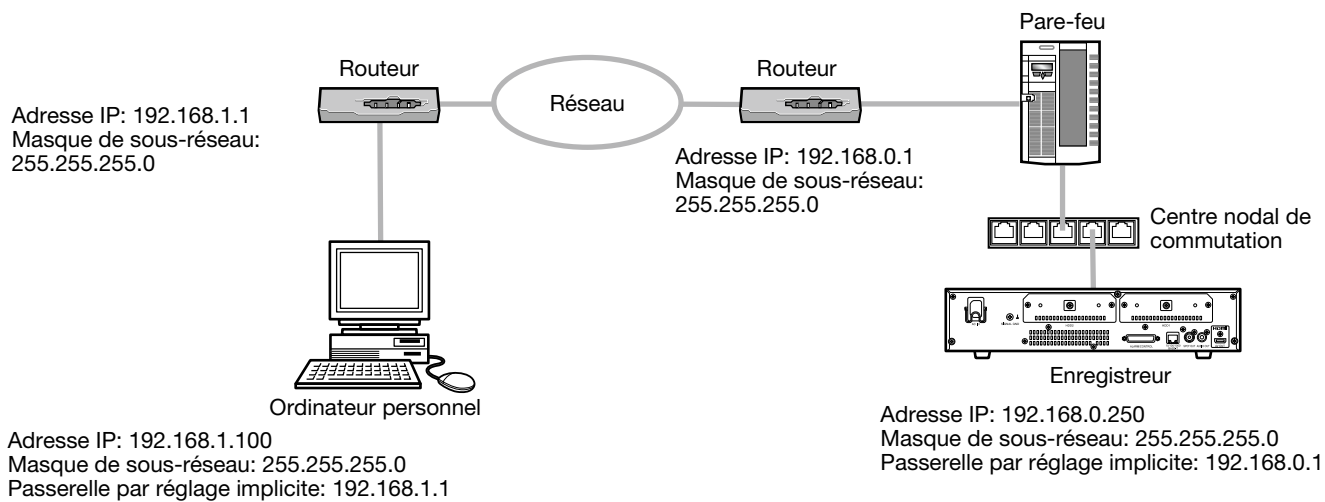

Affichage de la fenêtre de commande

Initialiser l'ordinateur personnel et commander l'enregistreur en utilisant un navigateur Internet.

Étape 1

Démarrer le navigateur Internet.

Étape 2

Saisir l'adresse IP ou URL attribuée à l'enregistreur dans la case d'adresse, puis appuyer sur la touche [Enter].

→ La fenêtre d'authentification sera affichée. La fenêtre d'authentification ne sera pas affichée lorsque l'option "Off" est sélectionnée pour "Authentification d'utilisateur" à l'onglet [Base] de "Gestion d'utilisateur" du menu de configuration.

Important:

- Se référer à un administrateur de système pour obtenir de plus amples informations en ce qui concerne l'adresse IP.
- Ne pas mettre de "0" devant les nombres au moment de la saisie de l'adresse IP.
Exemple: ○ 192.168.0.50
 × 192.168.0.050
- Si un message est affiché dans la barre d'informations, se reporter à la page 98.

Remarque:

- Lorsque la page d'accueil est affichée pour la première fois, l'assistant d'installation du contrôle ActiveX nécessaire pour afficher les images provenant de la caméra vidéo sera affiché. Suivre les instructions de l'assistant.
- Le contrôle ActiveX et le logiciel de visionneuse (☞ page 85) seront installés en même temps.
- Suivre les instructions de l'assistant pour exécuter l'installation. Lorsque tout contrôle ActiveX pour un enregistreur Panasonic autre que ce produit est déjà installé, désinstaller "WebVideo ActiveX" de "Désinstaller un programme" et installer le contrôle ActiveX pour ce produit. (☞ Page 85)
- Quand l'assistant d'installation est affiché chaque fois qu'une autre page est affichée même si l'installation du contrôle ActiveX pour ce produit a été faite, redémarrer l'ordinateur personnel.
- Le logiciel de contrôle ActiveX utilisé sur chaque ordinateur personnel doit se voir attribuer une licence individuellement. Se renseigner auprès du distributeur en ce qui concerne l'attribution de licence.

Étape 3

Saisir le nom d'utilisateur et le mot de passe enregistrés sur l'enregistreur, puis cliquer sur le bouton [Ouverture].

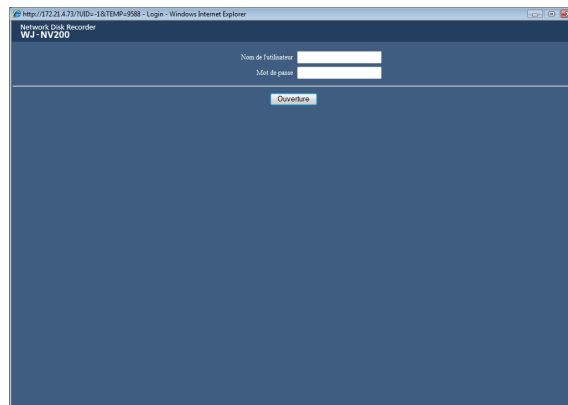

→ La page d'ouverture apparaîtra.

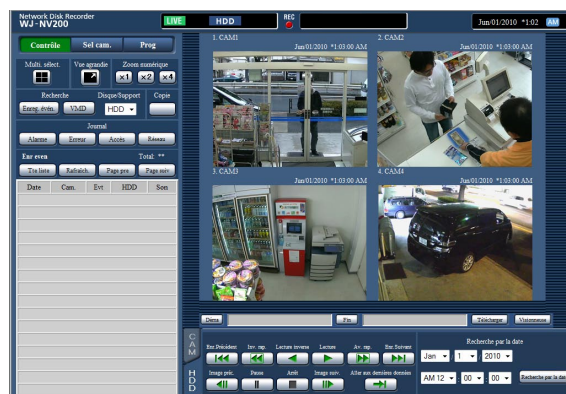

Important:

- Se référer à un administrateur de réseau en ce qui concerne le nom d'utilisateur et le mot de passe spécifiés.
- Se référer au Guide d'installation pour savoir comment enregistrer des utilisateurs.
- Le nom d'administrateur et le mot de passe de réglage implicite sont les suivants.
Nom d'administrateur: ADMIN
Mot de passe: 12345
- Afin de renforcer la sécurité, changer le nom d'administrateur et le mot de passe avant la mise en fonction de l'enregistreur. Changer de mot de passe régulièrement. Se référer au Guide d'installation pour savoir comment changer de mot de passe.
- Se référer à la page 98 quand un message est affiché dans la barre d'informations ou quand une barre d'état inutile ou une barre de défilement est affichée sur la fenêtre.

À propos de la fenêtre de travail

Page d'accueil

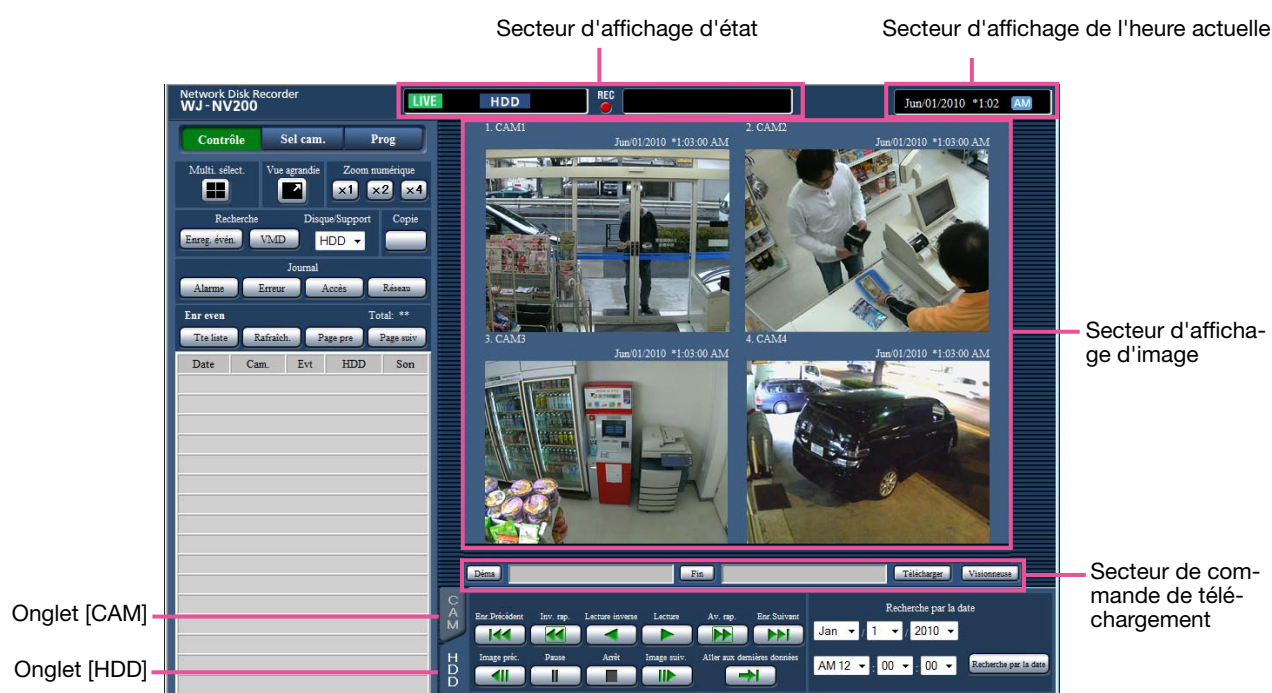

Bouton [Contrôle]

Affiche les opérations telles que la recherche et la copie des images enregistrées, les résultats de la recherche et les informations du journal. Il peut également être utilisé pour basculer les images de la caméra vidéo entre l'affichage des images d'observation directe sur un écran à découpage multiple, écran vue agrandie, etc.

Bouton [Sel cam.]

Peut être utilisé pour exécuter les opérations de caméra vidéo telles que la commutation des images de caméra vidéo.

Bouton [Prog]

Il peut être utilisé pour configurer les paramètres de l'enregistreur. Se référer au guide d'installation en ce qui concerne les rubriques de configuration et obtenir de plus amples renseignements à leur sujet. Se référer à la page 64 en ce qui concerne les opérations de base.

Secteur d'affichage d'état

L'état actuel de l'enregistreur tels que l'état de lecture, l'état d'enregistrement, etc. seront affichés.

Secteur d'affichage de l'heure actuelle

La date et l'heure actuelles seront affichées.

Secteur d'affichage d'image

Les images de lecture et les images d'observation directe seront affichées. Le titre de caméra vidéo est affiché en haut et à gauche de l'image tandis que la date et l'heure (la date et l'heure actuelles de l'horloge de caméra vidéo au moment de l'affichage des images d'observation directe et la date et l'heure quand les images ont été enregistrées pendant la lecture des images enregistrées) en haut et à droite. Le fait de cliquer sur le titre de la caméra vidéo pendant l'affichage des images sur un écran à découpage multiple affichera les images à partir de la caméra vidéo respective sur un écran d'affichage unique. Par défaut, le rapport hauteur/largeur de chaque segment d'écran est de 4 : 3. Se référer au guide d'installation pour que le paramétrage change le rapport hauteur/largeur sur 16:9.

Secteur de commande de téléchargement

Télécharge les images qui sont actuellement reproduites le logiciel de visionneuse.

Onglet [CAM]

Les opérations relatives à la caméra vidéo telles que le zooming, la mise au point, le mode automatique, etc. peuvent être exécutées sur cet onglet.

Onglet [HDD]

Peut être utilisé pour la lecture ou exécuter des opérations dans les images enregistrées.

Panneau de commande

Lorsque le bouton [Contrôle] est cliqué, les panneaux de commande suivants seront affichés.



Secteur d'affichage de liste

Boîte [Multi. sélect.]

Il est possible de visionner simultanément les images enregistrées en utilisant jusqu'à 4 caméras vidéo sur un écran à découpage multiple d'écran. Chaque clic sur un bouton bascule vers l'écran suivant des 4 écrans en séquence: caméras vidéo 1 à 4→caméras vidéo 5 à 8→caméras vidéo 9 à 12→caméras vidéo 13 à 16.

Boîte [Vue agrandie]

Les images d'observation directe ou les images enregistrées seront affichées en plein-écran. (Page 68)

Boîte [Zoom numérique]

Les images de caméra vidéo affichées sur un écran d'affichage unique seront affichées dans la proportion du bouton de pourcentage de zoom cliqué.

[x1]: x1, [x2]: x2, [x4]: x4

Boîte [Recherche]

Se servir de ce bouton pour rechercher les images enregistrées. Le résultat de recherche sera affiché dans le secteur d'affichage de liste.

Bouton [Enreg. évén.]

Sélectionner [HDD] pour "Disque/Support" pour afficher ce bouton. La fenêtre de recherche d'événement d'enregistrement sera affichée.

Bouton [VMD]

Sélectionner [HDD] pour "Disque/Support" pour afficher ce bouton. La fenêtre de recherche de détection de mouvement sera affichée.

Bouton [Données copie]

Sélectionner [SD] ou [DVD] pour "Disque/Support" pour afficher ce bouton. La fenêtre de recherche de données de copie sera affichée.

Disque/Support

Sélectionner un dossier de destination pour stocker les images en cours de lecture. ("DVD" sera affiché seulement pour les modèles équipés d'un lecteur DVD.)

HDD/SD/DVD

Boîte [Copie]

Sélectionner [HDD] pour "Disque/Support" pour afficher ce bouton. La fenêtre de copie de données sera affichée en cliquant sur ce bouton. Utiliser ce bouton pour copier en mode manuel les images enregistrées sur la carte de mémoire SD ou sur un disque DVD.

Boîte [Journal]

Sélectionner un journal à afficher.

Le fait de cliquer sur ces boutons affichera les journaux respectifs dans le secteur d'affichage de liste.

Journaux affichés: Journal d'alarme, journal d'erreur, journal d'accès et journal de réseau

Bouton [Fermer]

Fermer la fenêtre affichant les informations de journal.

Secteur d'affichage de liste

Nombre de données: Affiche le nombre total de données dans la liste.

No.: Le nombre sera affiché suivant l'ordre d'occurrences.

Date et liste: La date et l'heure seront affichées quand un événement ou une panne se produit.

Journal: Les détails de l'événement s'étant produit sont affichés.

Ce qui suit est le nombre maximum de journaux qui peuvent être sauvegardés. Lorsque le nombre de journaux dépasse cette limite, les journaux les plus anciens subiront une réécriture par les journaux les plus récents. Dans ce cas, le plus ancien journal est le premier à subir la réécriture.

Journaux d'alarme: Jusqu'à 750

Journaux d'erreur: Jusqu'à 1000

Journaux d'accès: Jusqu'à 100

Journal de réseau Jusqu'à 100

Le fait de cliquer sur la date et l'heure dans la liste permet de commencer la lecture à partir de cette date et cette heure. (Le fait de cliquer sur la date et sur l'heure dans les informations de journaux permettra à la lecture de commencer à partir de la position située à environ 5 secondes avant la date et l'heure sélectionnées.)

Pour afficher les résultats de la recherche ou une liste de données copiées, se reporter à "Recherche et lecture des événements d'enregistrement" (☞ page 73) et "Vérifier une liste d'images enregistrées copiées" (☞ page 77), respectivement.

Remarque:

- Pour démarrer la lecture depuis le début de l'enregistrement de pré-événement lorsque le paramétrage de "Durée de pré-événement" dépasse 5 secondes, cliquer sur le bouton de lecture, puis cliquer sur le bouton d'enregistrement précédent.
- Les données enregistrées correspondantes qui sont affichées dans la liste du journal sélectionné ou les informations de journal ne peuvent pas être lues si les données ont déjà subies une réécriture ou été effacées.

Panneau de sélection de caméra vidéo

En cliquant sur le bouton [Sel cam.], ceci affichera le panneau de commande ci-dessous. Commuter le secteur d'affichage d'image et sélectionner les images de caméra vidéo.



Boîte de sélection de caméra vidéo

Pour la case [Multi. sélect.], la case [Vue agrandie] et la case [Zoom numérique], se référer à "Panneau de commande" (☞ page 62).

Boîte de sélection de caméra vidéo

Lorsque le titre de caméra vidéo est cliqué, les images des caméras vidéo sélectionnées seront affichées sur un écran d'affichage unique dans le secteur d'affichage d'image.

Panneau de configuration

Le panneau de configuration suivant sera affiché en cliquant sur le bouton [Prog]. Les paramétrages tels que l'affichage de la date et de l'heure de l'enregistreur peuvent être configurés.

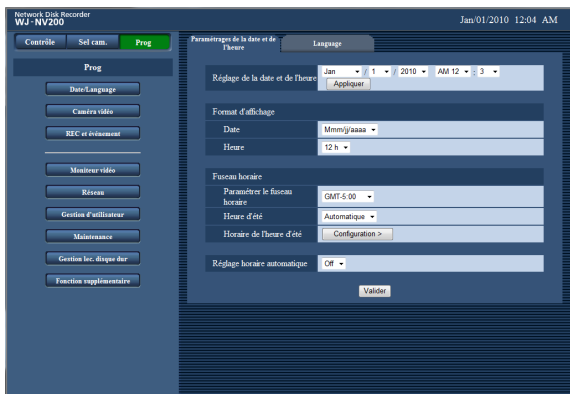

Bouton [Date/Language]

Affiche la page "Date/Language". Effectuer des paramétrages tels que les réglages de la date et de l'heure et de l'heure d'été.

Bouton [Caméra vidéo]

Affiche la page "Caméra vidéo". Effectuer l'enregistrement des caméras vidéo réseau.

Bouton [REC et événement]

Affiche la page "REC et événement". Configurer les paramétrages relatifs aux enregistrements planifiés et aux alarmes.

Bouton [Moniteur vidéo]

Configurer les paramétrages relatifs au moniteur vidéo principal et au moniteur vidéo d'observation directe d'image.

Bouton [Réseau]

Configurer les paramétrages relatifs au réseau.

Bouton [Gestion d'utilisateur]

Enregistrement, modification ou suppression de l'information relative à l'utilisateur. Les informations de l'administrateur peuvent également être modifiées.

Bouton [Maintenance]

Affiche les informations système de l'enregistreur.

Bouton [Gestion lec. disque dur]

Les lecteurs de disque dur peuvent être formatés.

Bouton [Fonction supplémentaire]

Télécharger les données statistiques des fonctions d'intelligence d'activités commerciales supplémentaires.

(Ce bouton sera affiché après avoir enregistré la licence pour l'enregistreur ou avoir démarré en utilisant cet enregistreur en mode d'essai.)

Secteur d'affichage d'état

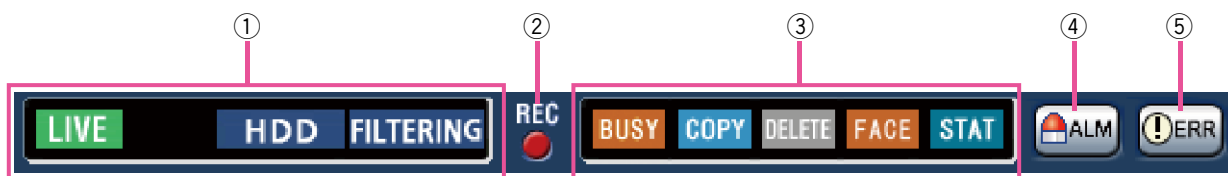

① Secteur d'affichage d'état de lecture/ d'observation directe

L'état d'une image (image d'observation directe ou image enregistrée) sera affiché. Les informations suivantes seront affichées:

- : Indique que les images d'observation directe sont affichées.
- : Indique que les images de lecture sont affichées.
- : Indique que des images de lecture en sens inverse sont affichées.
- : Indique que des images de lecture rapide sont affichées.
- : Indique que des images de lecture rapide en sens inverse sont affichées.
- : Indique qu'une image en pause est affichée.
- : Indique que des images d'observation directe ou le son sont téléchargées.
- : Indique que le téléchargement des images enregistrées ou le son est terminé.

[Step1] - [Step7]: Indique la vitesse de lecture.

- : Vitesse de lecture normale (1 fois)
- : Environ 4 fois la vitesse de lecture
- : Environ 8 fois la vitesse de lecture
- : Environ 16 fois la vitesse de lecture
- : Environ 32 fois la vitesse de lecture
- : Environ 48 fois la vitesse de lecture
- : Environ 96 fois la vitesse de lecture

- : Indique que le lecteur de disque dur est actuellement sélectionné comme support de lecture.
- : Indique que la carte de mémoire SD est actuellement sélectionnée comme support de lecture.
- : Indique que le disque DVD est sélectionné comme support de lecture. (* uniquement les modèles équipés d'un lecteur DVD)
- : Le disque DVD est en cours de finalisation.
- : Indique que le formatage de la carte de mémoire SD ou du lecteur de disque dur est en cours.
- : Indique le filtrage des événements d'enregistrement.

② Indicateur d'enregistrement

Affiche l'état de l'enregistrement.

- : Indique que l'enregistrement est en cours d'exécution.
- : Indique que l'enregistrement n'est pas en cours d'exécution.

③ Autre secteur d'affichage d'état

Indique les états suivants:

- : Indique que la caméra vidéo ne peut pas être commandée parce qu'un utilisateur disposant d'une priorité supérieure utilise actuellement cette caméra vidéo.
- : Indique que la copie est en cours d'exécution.
- : Indique que les images enregistrées sont actuellement supprimées. (Suppression automatique seulement)
- : Indique que l'appariement de visage est en cours d'exécution (uniquement si la fonction d'appariement de visage a été configurée).
- : Indique que le traitement statistique est actuellement exécuté.

④ Bouton d'alarme [ALM]

Ce bouton sera affiché quand un événement se produira. L'action d'alarme sera annulée en cliquant sur ce bouton.

⑤ Bouton d'erreur [ERR]

Indique qu'une erreur s'est produite. L'action d'alarme sera annulée en cliquant sur ce bouton.

Secteur de commande de téléchargement

Configuration [Déma]/[Fin]



Configuration [Déma]/[Fin]

Spécifier la plage horaire pour le téléchargement des images et le son en paramétrant une heure de début et de fin de session. Cette opération n'est disponible seulement pendant la lecture sur un écran d'affichage unique. (☞ Page 83)

Bouton [Télécharger]

Télécharge les images enregistrées et le son à la date et l'heure spécifiées.

Bouton [Visionneuse]

Lance le téléchargement du logiciel de visionneuse pour lire les images et le son téléchargés.

Onglet [CAM]

Lors d'un affichage des images d'observation directe provenant d'une caméra vidéo dotée de la fonction de balayage panoramique ou d'inclinaison, les commandes de caméra vidéo suivantes sont disponibles. Suivant le modèle de caméra vidéo utilisé, certaines commandes risquent de ne pas réagir.



Boutons de commande/Bloc de commande

Boîte [Zoom]

Le zooming peut être réglé en cliquant le bouton [-] (grand-angulaire) ou le bouton [+] (téléphoto). Cliquer le bouton [x1] pour faire la réinitialisation zoom.

Boîte [Mise au point]

La mise au point peut être réglée en cliquant le bouton [Près] ou le bouton [Loin]. La fonction de mise au point automatique peut être exécutée en cliquant le bouton [Auto].

Boîte [Mode automatique]

Valide la fonction de mode automatique de la caméra vidéo. Sélectionner la fonction de mode automatique (Rch. aut piste, Bal. pan. auto., Séq. préregl. ou Patrouille) de la caméra vidéo en cliquant le bouton [▼] puis le bouton [Déma]. Cliquer le bouton [Arrêt] pour interrompre la fonction de mode automatique.

Boutons de commande/Bloc de commande

Le fait de cliquer les boutons qui sont disposés autour du bloc de commande permet de déplacer la caméra vidéo (la tourelle télécommandée à balayage panoramique et réglage d'inclinaison) dans la direction où l'on a cliqué. Le fait de cliquer dans les limites du bloc de commande permet également de régler le positionnement vertical ou horizontal de l'image affichée (balayage panoramique ou réglage d'inclinaison) des images affichées. La vitesse de balayage panoramique ou de réglage d'inclinaison sera plus rapide si la position cliquée s'éloigne de la position centrale du bloc de commande.

Boîte [Luminosité]

La luminosité (diaphragme de l'objectif.) peut être ajustée en cliquant le bouton [-] (plus sombre) ou le bouton [+] (plus lumineux). Il est possible de faire la réinitialisation de la luminosité ajustée en cliquant le bouton [Rem. ini.].

Boîte [Position pré réglée]

• Bouton [Enregis.]

Enregistre la position actuelle de la caméra vidéo en tant que position pré réglée.

Sélectionner un numéro de position pré réglée (1 - 256) en cliquant le bouton [▼] après avoir déplacé la caméra vidéo jusqu'à une position pré réglée à enregistrer en tant que position pré réglée, puis cliquer le bouton [Enregis.]. Il est impossible d'enregistrer la position comme position "Home".

Bouton [Appel]

Déplace la caméra vidéo à la position pré réglée enregistrée à l'avance.

Sélectionner un numéro de position pré réglée (Home, 1 - 256) en cliquant le bouton [▼], puis cliquer le bouton [Appel]. Il est nécessaire d'enregistrer les positions pré réglées à l'avance pour actionner la caméra vidéo jusque sur les positions pré réglées.

Onglet [HDD]



Bouton [Lecture]/[Lecture inverse]

Lit les images enregistrées dans le sens avant ou le sens inverse.

Bouton [Av. rap.]/[Inv. rap.]

Lit les images enregistrées à grande vitesse dans le sens avant ou le sens inverse.

La vitesse de lecture de la lecture rapide changera dans l'ordre suivant à chaque fois que ce bouton est cliqué:

Step2 (environ 4 fois) → Step3 (environ 8 fois) →
Step4 (environ 16 fois) → Step5 (environ 32 fois) →
Step6 (environ 48 fois) → Step7 (environ 96 fois)

Bouton [Enr.Suivant]/[Enr.Précédent]

Opère un dépassement jusqu'à l'image enregistrée suivante ou l'image enregistrée précédente et la lit.

Bouton [Image suiv.]/[Image préc.]

Cliquer sur ce bouton pendant la lecture/pause pour afficher l'image suivante ou l'image précédente et commander la pause en lecture.

Bouton [Pause]

La lecture sera interrompue provisoirement lorsque ce bouton est cliqué pendant la lecture. La lecture sera rétablie lorsque ce bouton sera cliqué pendant la pause.

Bouton [Arrêt]

Interrompt la lecture et affiche les images d'observation directe.

Bouton [Aller aux dernières données]

Lit les dernières images enregistrées de la caméra vidéo en cours d'affichage. Le point de départ de lecture se situe aux environs de 30 secondes avant la date et l'heure des dernières images enregistrées.

Boîte [Recherche par la date]

Commencer la lecture en spécifiant la date et l'heure souhaitées d'une image enregistrée. Cliquer le bouton [▼] et déterminer la date et l'heure désirées.

En cliquant sur le bouton [Recherche par la date], la lecture des images correspondant à la date sélectionnée sera exécutée.

Contrôle des images d'observation directe provenant des caméras vidéo

Les images d'observation directe seront affichées dans la fenêtre du navigateur Internet. Il est possible d'afficher des images d'observation directe sur un écran d'affichage unique ou sur un écran à quatre divisions (écran à découpage multiple) et d'élargir la zone d'affichage d'image sur un écran complet.

Affichage les images sur un écran d'affichage unique

Pour afficher les images d'observation directe sur un écran d'affichage unique, exécuter les procédures suivantes.

Étape 1

Cliquer le bouton [Sel cam.]. (Page 61)

→ Une liste des caméras vidéo enregistrées s'affichera dans la case [Sélection de caméra vidéo].



Étape 2

Sélectionne le titre de la caméra vidéo.

→ Les images d'observation directe provenant de la caméra vidéo sélectionnée seront affichées.

Remarque:

- La sélection d'une caméra vidéo à partir du menu déroulant en cliquant le bouton droit de la souris affichera également les images provenant de la caméra vidéo sélectionnée.
- En cliquant sur le bouton [Aller aux dernières données] à l'onglet [HDD] tout en affichant des images d'observation directe, ceci démarrera la lecture à partir d'un point situé à environ 30 secondes avant la dernière image enregistrée de la caméra vidéo qui est actuellement affichée.

Utilisation du zoom numérique

Agrandit les images d'observation directe affichées.

Quand les images enregistrées sont visionnées sur un écran d'affichage unique, cliquer sur la case [Zoom numérique].

Bouton [x1]: Affiche les images d'observation directe en taille zoom 1x.

Bouton [x2]: Affiche les images d'observation directe en taille zoom 2x.

Bouton [x4]: Affiche les images d'observation directe en taille zoom 4x.

Le fait de cliquer une position dans l'image subissant le zoom déplace l'image subissant le zoom en positionnant la position cliquée en tant que position centrale.

Afficher les images dans une vue agrandie

Affichage des images d'observation directe à travers le plein écran. Lorsqu'on travaille dans un écran d'affichage unique, cliquer sur le bouton [Vue agrandie] (le panneau de commande disparaîtra).

Pour ramener l'image de vue agrandie à sa taille d'origine, cliquer avec le bouton droit sur l'image et sélectionner "Écran de contrôle" dans le menu affiché.

Remarque:

- Pour agrandir les images d'observation directe affichées, faire aussi clic-droit sur les images d'observation directe et sélectionner "Vue agrandie" dans le menu affiché.

Affiche les images sur un écran à quatre divisions (écran à découpage multiple)

Les images provenant des caméras vidéo seront affichées sur un écran à quatre divisions.

Étape 1

Cliquer le bouton [Sel cam.]. (☰ Page 61)

→ Une liste des caméras vidéo enregistrées s'affichera dans la case [Sélection de caméra vidéo].

Étape 2

Cliquer le bouton [Multi. sélect.].

→ Affiche les images d'observation directe provenant des caméras vidéo enregistrées (enregistrées sous la forme d'un groupe) sur un écran à quatre divisions.

Étape 3

Chaque clic sur le bouton [Multi. sélect.] bascule vers l'écran suivant des 4 écrans en séquence: caméras vidéo 1 à 4→caméras vidéo 5 à 8→caméras vidéo 9 à 12→caméras vidéo 13 à 16...

Étape 4

Cliquer sur un titre de caméra vidéo dans la case [Sélection de caméra vidéo] ou le titre de caméra vidéo affiché sur l'image pour retourner sur un affichage à écran unique.

→ L'affichage retourne en affichage sur écran d'affichage unique.

Remarque:

- Pour changer de modèle d'écran en écran à découpage multiple, faire un clic droit sur les images d'observation directe et sélectionner la rubrique dans le menu qui s'affiche.
 - La sélection de "Vue agrandie " permet l'agrandissement des images affichées sur écran à quatre divisions à partir du menu en cliquant sur le bouton droit.
 - En cliquant sur le bouton [Aller aux dernières données] à l'onglet [HDD] tout en affichant des images d'observation directe, ceci démarrera la lecture à partir d'un point situé à environ 30 secondes avant la dernière image enregistrée de la caméra vidéo qui est actuellement affichée.
 - Quand les images enregistrées sont visionnées sur un écran à quatre divisions, le son des images de la caméra vidéo assignée au segment d'écran supérieur gauche sera délivré.
 - Lors du démarrage de la recherche VMD tout en affichant des images sur un écran à découpage multiple, l'image de la caméra vidéo affichée dans le segment d'écran supérieur gauche subira la recherche.
-

Lecture des images enregistrées

Afficher les images de caméra vidéo enregistrées sur le disque dur de l'enregistreur. Il existe 2 façons de lire les images enregistrées comme cela est indiqué ci-dessous.

- Visionner les images enregistrées à une date et une heure spécifiées
- Recherche et lecture des images enregistrées

L'opération de lecture peut être effectuée tout en enregistrant.

Étape 1

Cliquer sur l'onglet [HDD] de la page d'accueil de la fenêtre de commande.

→ L'onglet [HDD] sera affiché.

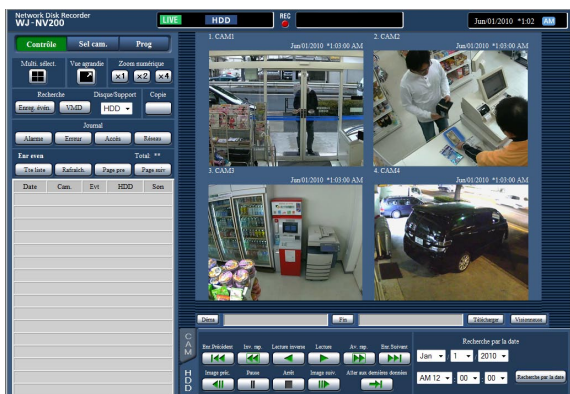

Étape 2

Cliquer le bouton [Lecture].

→ La lecture d'une image enregistrée commencera. L'indication "Lecture" et l'indication "Step1" seront affichées dans le secteur d'affichage d'état.

La lecture commencera à partir de la position à laquelle la dernière lecture a été interrompue (date et heure).

Étape 3

Cliquer le bouton [Arrêt] de l'onglet [HDD].











→ "Lecture" et "Step1" disparaîtront du secteur d'affichage d'état et la lecture s'arrêtera. Les images d'observation directe provenant de la caméra vidéo seront affichées dans le secteur d'affichage d'image.

Remarque:

- Quand des images sont affichées sur un écran d'affichage unique, le son associé à la caméra vidéo à partir de laquelle les images sont actuellement affichées sera délivré. Quand des images sont affichées sur un écran à découpage multiple, le son associé à la caméra vidéo à partir de laquelle les images sont affichées dans le coin supérieur gauche sera délivré.
- Lorsque la lecture commence pour la première fois après l'accès au système, la lecture démarre à partir d'un point situé à environ 30 secondes avant la dernière image enregistrée.
- Quand un navigateur Internet et le logiciel de visionneuse sont activés, la lecture du son risque de ne pas être exécutée correctement. Faire tourner soit le navigateur Internet soit le logiciel de visionneuse pour reproduire le son correctement.
- La vitesse de lecture risque d'être plus lente ou la lecture de s'arrêter pendant un moment lorsque la charge à traiter pour l'enregistreur devient plus importante (comme cela se produit lorsque de nombreuses caméras vidéo sont connectées, lorsque des images (images d'observation directe ou images de lecture) sont visionnées dans de nombreux écrans d'affichage (segments)).
- Quand les images sont visionnées sur un écran à découpage multiple, la lecture sera exécutée tout en sautant l'enregistrement actuel.
- Au moment de reproduire des images enregistrées à un taux d'enregistrement plus élevé et des images enregistrées à un taux d'enregistrement inférieur en même temps sur un écran à découpage multiple, l'écart de durée affiché entre elles deviendra plus grand.
- Il arrive parfois que les images et le son ne soient pas précisément synchronisés.
- L'image de la caméra vidéo peut être changée en cliquant sur le bouton [Sel cam.] et le titre de caméra vidéo pendant la lecture.
- Il est possible de commuter l'écran d'affichage unique en écran à découpage multiple en cliquant sur le bouton [Multi. sélection] pendant la lecture.
- En cliquant un titre de caméra vidéo sur l'image visionnée sur un écran à découpage multiple, les images de la caméra vidéo dont le titre de caméra vidéo est cliqué seront visionnées sur un écran d'affichage unique.

À propos de la commande de lecture

Les opérations suivantes sont disponibles pendant la lecture:

Fonction	Exemple	Opération
Bouton [Lecture]/ [Lecture inverse]	 / 	<ul style="list-style-type: none"> • Lit les images enregistrées. • Lit les images enregistrées dans le sens inverse. * La lecture en sens normal et la lecture en sens inverse sont inopérantes lorsque le bouton [Lecture] ou [Lecture inverse] est cliqué pendant l'enregistrement d'images à débit d'image inférieur.
Bouton [Arrêt]		<ul style="list-style-type: none"> • La lecture cessera et les images d'observation directe seront affichées lorsque ce bouton sera cliqué pendant le mode de lecture.
Bouton [Pause]		<ul style="list-style-type: none"> • La lecture sera interrompue provisoirement lorsque ce bouton est cliqué pendant la lecture. • La lecture sera rétablie lorsque ce bouton sera cliqué pendant la pause.
Bouton [Av. rap.]/ [Inv. rap.]	 / 	<ul style="list-style-type: none"> • La vitesse de lecture de la lecture rapide changera dans l'ordre suivant à chaque fois que le bouton [Av. rap.] sera cliqué: Step2 (environ 4 fois) → Step3 (environ 8 fois) → Step4 (environ 16 fois) → Step5 (environ 32 fois) → Step6 (environ 48 fois) → Step7 (environ 96 fois) • La vitesse de lecture de la lecture rapide inverse changera dans l'ordre suivant à chaque fois que le bouton [Inv. rap.] sera cliqué: Step2 (environ 4 fois) → Step3 (environ 8 fois) → Step4 (environ 16 fois) → Step5 (environ 32 fois) → Step6 (environ 48 fois) → Step7 (environ 96 fois) • La vitesse de lecture sera affichée sur l'affichage d'état de lecture. • Certaines trames des images enregistrées risquent de ne pas être affichées pendant la lecture d'images H.264/MPEG-4. La lecture rapide ou la lecture rapide en sens inverse des images sera exécutée selon le paramétrage d'intervalle de rafraîchissement de la caméra vidéo.
Bouton [Enr. Suivant]/[Enr. Précédent]	 / 	<ul style="list-style-type: none"> • Lorsque le bouton [Enr.Suivant] est cliqué, la position de lecture sautera à l'heure de début de session des images enregistrées suivantes. • Lorsque le bouton [Enr.Précédent] est cliqué, la position de lecture sautera à l'heure de début de session des images enregistrées précédente. • S'il n'y a aucune image enregistrée plus récente ou plus ancienne à dépasser, le mode de lecture en cours se poursuit. Dans ce cas, la durée de lecture de la lecture en cours peut parfois être affichée aux environs d'une minute passée.
Bouton [Image suiv.]/[Image préc.]	 / 	<ul style="list-style-type: none"> • L'image suivante sera affichée lorsque le bouton [Image suiv.] sera cliqué pendant la lecture ou la pause et une pause en lecture sera commandée. • L'image précédente sera affichée lorsque le bouton [Image préc.] sera cliqué pendant la lecture ou la pause et une pause en lecture sera commandée. • Certaines trames des images enregistrées risquent de ne pas être affichées pendant la lecture d'images H.264/MPEG-4. La lecture en sens inverse trame par trame sera exécutée selon le paramétrage de l'intervalle de rafraîchissement de la caméra vidéo.
Bouton [Aller aux dernières données]		<ul style="list-style-type: none"> • Lorsque ce bouton est cliqué, a lecture des dernières images enregistrées commencera. Le point de départ de lecture se situe aux environs de 30 secondes avant la date et l'heure des dernières images enregistrées. * Lorsque le bouton [Aller aux dernières données] est cliqué pendant l'enregistrement des images à un débit d'image inférieur, la lecture des dernières images enregistrées risque de subir une pause ou bien les images risquent de ne pas être affichées.

Se reporter à la page 62 pour obtenir de plus amples informations sur [Multi. sélect.], [Zoom numérique] et [Vue agrandie].

Visionner une image enregistrée à une date et une heure spécifiées

Commencer la lecture en spécifiant la date et l'heure souhaitées d'une image enregistrée. L'opération de lecture peut être effectuée tout en enregistrant.

Étape 1

Cliquer sur le bouton [Sel cam.] sur la page d'ouverture de la fenêtre de commande, puis sélectionner une caméra vidéo pour la lecture à partir de la case de sélection de caméra vidéo. (☞ Page 63)

Étape 2

Cliquer l'onglet [HDD]. (☞ Page 61)

Étape 3

Cliquer sur le bouton [▼] et déterminer la date et l'heure des images désirées.



Étape 4

Cliquer le bouton [Recherche par la date].

→ "Lecture" et "Step1" seront affichés dans le secteur d'affichage d'état et la lecture à partir de l'image correspondant à la date et à l'heure désignée commencera.
(Opération de lecture: "Lecture des images enregistrées" (☞ page 88))

Remarque:

- Lorsque des images H.264/MPEG-4 sont lues en spécifiant la date et l'heure, la lecture risque de commencer à partir d'une position située à plusieurs secondes avant ou après la date et l'heure spécifiées.
 - Quand aucune image enregistrée n'est retrouvée à l'heure et à la date spécifiées, la lecture des images enregistrées après et à l'heure la plus proche de la date et l'heure spécifiées commencera.
-

Recherche et lecture des événements d'enregistrement (Recherche d'événement REC)

Rechercher la liste d'événement d'enregistrement pour un événement d'enregistrement et le lire.

Important:

- Pour utiliser la recherche d'événement d'enregistrement, "HDD" doit être sélectionné pour [Disque/Support]. Il est également possible de filtrer des événements d'enregistrement à l'aide des filtres de recherche.
- L'alarme d'appariement de visage ne peut pas être lue par la recherche d'événement d'enregistrement sur le navigateur Internet. Démarrer la lecture à partir de la liste des journaux d'alarme. (Page 62)

Étape 1

Cliquer sur le bouton [Contrôle] de la page d'accueil (page 61) de la fenêtre de commande, puis cliquer sur le bouton [Enreg. évén.] dans la case [Recherche].
→ La fenêtre de recherche d'événement d'enregistrement sera affichée.

Recherche d'événement REC

Limites de date et d'heure

Début: Jan / 1 / 2010 AM 12 : 00 : 00

Fin: Jan / 1 / 2010 AM 12 : 00 : 00

Enr even

Tous

Planification Alarme par borne

Alarme par instruction Alarme de site de caméra vidéo

Caméra vidéo

Tous

Cam.1 Cam.2 Cam.3 Cam.4

Cam.5 Cam.6 Cam.7 Cam.8

Cam.9 Cam.10 Cam.11 Cam.12

Cam.13 Cam.14 Cam.15 Cam.16

OK Annuler

Étape 2

Spécifier les conditions de recherche (filtres).

[Limites de date et d'heure]

Sélectionner un intervalle de temps en spécifiant une date et une heure de début et de fin de session. La plage horaire désignée subira la recherche.

[Enr even]

Recherche des images enregistrées en sélectionnant uniquement le mode d'enregistrement. Cocher la case à cocher correspondant au type d'événement souhaité. Lorsque la case à cocher pour [Tous] est cochée, les cases à cocher de tous les événements suivants peuvent être cochées:

Planification [SCH]: Enregistrement par l'événement d'enregistrement planifié

Alarme par borne [TRM]: Enregistrement déclenché par une alarme sur borne

Alarme par instruction [COM]: Enregistrement déclenché par une alarme d'instruction

Alarme de site de caméra vidéo [CAM]: Enregistrement déclenché par l'alarme de site de caméra vidéo

[Caméra vidéo]

Recherche des images enregistrées en utilisant la caméra vidéo sélectionnée. Cocher la case à cocher correspondant à la caméra vidéo souhaitée. Lorsque la case à cocher pour [Tous] est cochée, les cases à cocher de toutes les caméras vidéo peuvent être cochées.

Étape 3

Cliquer le bouton [OK].

→ "FILTERING" apparaît dans le secteur d'affichage d'état et le résultat filtré s'affichera dans le secteur d'affichage de liste.

Enr even Total: 16

Tte liste Rafrâich. Page pre Page suiv

Date	Cam.	Evt	HDD	Son
Jun/01/2010 * 1:00:01 AM	1	SCH	1	🔊
Jun/01/2010 * 1:00:01 AM	2	SCH	1	🔊
Jun/01/2010 * 1:00:01 AM	3	SCH	1	🔊
Jun/01/2010 * 1:00:01 AM	4	SCH	1	🔊
Jun/01/2010 * 1:00:01 AM	5	SCH	1	🔊
Jun/01/2010 * 1:00:01 AM	6	SCH	1	🔊
Jun/01/2010 * 1:00:01 AM	7	SCH	1	🔊
Jun/01/2010 * 1:00:01 AM	8	SCH	1	🔊
Jun/01/2010 * 12:00:18 AM	4	SCH	1	🔊
Jun/01/2010 * 12:00:18 AM	6	SCH	1	🔊
Jun/01/2010 * 12:00:17 AM	1	SCH	1	🔊
Jun/01/2010 * 12:00:17 AM	2	SCH	1	🔊
Jun/01/2010 * 12:00:17 AM	3	SCH	1	🔊
Jun/01/2010 * 12:00:17 AM	5	SCH	1	🔊
Jun/01/2010 * 12:00:17 AM	7	SCH	1	🔊
Jun/01/2010 * 12:00:17 AM	8	SCH	1	🔊

[Total]

Affiche le nombre total de données recherchées. Quand plus de 10000 données correspondent, l'indication ">10000" est affichée.

Bouton [Tte liste]

Annule le filtrage et affiche tous les événements enregistrés.

Bouton [Rafraîch.]

Fait la mise à jour avec la plus récente version.

Bouton [Page pre]

Affiche la page précédente de la liste.

Bouton [Page suiv]

Affiche la page suivante de la liste.

[Date]

L'heure de début d'enregistrement sera affichée.

[Cam.]

La caméra vidéo pour laquelle les images enregistrées seront affichées.

[Evt]

Le type d'événement sera affiché. (☞ Page 73)

[HDD]

Le numéro de lecteur de disque dur dans lequel les images enregistrées correspondantes sont sauvegardées sera affiché.

[Son]

L'icône de son sera affichée lorsque le son est associé à des images enregistrées.

Remarque:

- Le bouton [Tte liste] deviendra non disponible pendant la lecture. Pour utiliser le bouton [Tte list], arrêter la lecture et le cliquer.
 - Lorsqu'un grand nombre de caméras vidéo sont connectées, l'heure de début d'enregistrement de chaque caméra vidéo risque parfois de ne pas être la même.
-

Étape 4

Cliquer la date et l'heure de l'événement d'enregistrement souhaité.

- La lecture des images enregistrées correspondant à l'événement d'enregistrement sélectionné commencera. (À propos de la commande de lecture (☞ page 71))

Recherche de détection de mouvement et lecture (recherche par VMD)

Rechercher les images enregistrées parmi les images enregistrées déclenchées par la fonction VMD des caméras vidéo en spécifiant des limites de durée. Cliquer une date et une heure sur la liste de résultat pour visionner les images enregistrées correspondantes.

Important:

- Pour exécuter la recherche par VMD, il est nécessaire de configurer à l'avance les paramètres des caméras vidéo connectées qui prennent en charge la fonction de détection de mouvement. Se référer aux instructions du fichier intitulé "readme.txt" qui se trouve sur le CD-ROM en ce qui concerne les caméras vidéo prenant en charge la fonction de recherche par VMD. Pour obtenir de plus amples informations, se référer au manuel d'utilisation de la caméra vidéo utilisée.

Étape 1

Cliquer sur le bouton [Contrôle] sur la page d'accueil (☞ page 61) de la fenêtre de commande, puis cliquer sur le bouton [VMD] dans la case [Recherche].
→ La fenêtre "Recherche par VMD" sera affichée.
Affichage des images d'observation directe et l'affichage des images de lecture subiront une interruption provisoire.

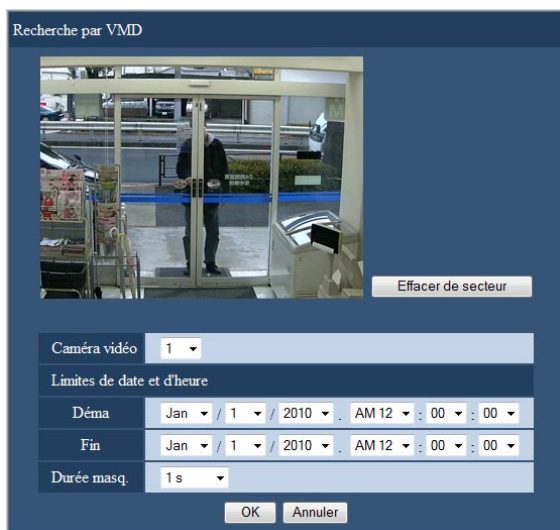

Étape 2

Spécifier les conditions de recherche (filtres).

[Caméra vidéo]

Sélectionner la caméra vidéo pour la recherche par VMD.

[Limites de date et d'heure]

Sélectionner un intervalle de temps en spécifiant une date et une heure de début et de fin de session. La plage horaire désignée subira la recherche.

[Durée masq.]

Sélectionner l'étendue horaire de recherche.

Étape 3

Configurer un secteur VMD. Faire glisser le pointeur de souris sur l'écran.
→ Un encadrement sera affiché et le secteur placé dans l'encadrement sera défini étant le secteur de recherche par VMD.

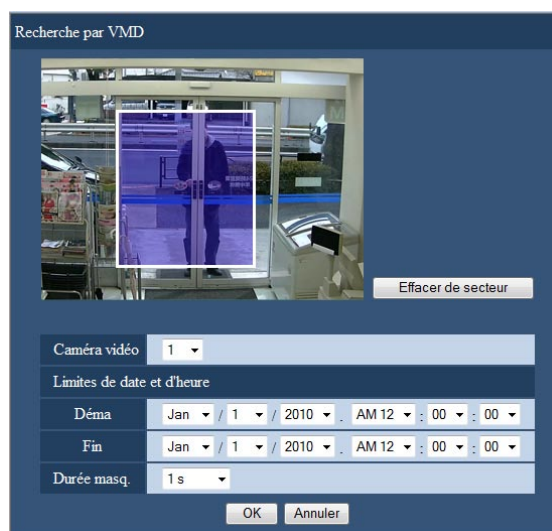

Remarque:

- Pour supprimer le secteur créé, cliquer sur le bouton [Effacer de secteur].

Étape 4

Cliquer le bouton [OK].
→ L'opération de recherche par VMD démarrera. Le résultat de recherche sera affiché dans le secteur d'affichage de liste. (☞ Page 73) Cela peut parfois prendre du temps pour que la recherche soit complètement terminée.

Important:

- Aucune icône audio ne sera affichée dans la colonne "Son" du secteur d'affichage de liste pour les résultats de recherche par VMD même lorsque le son est associé aux images enregistrées.

Étape 5

Cliquer sur la date et l'heure de l'événement d'enregistrement souhaité.

→ La lecture des images enregistrées correspondant à l'événement d'enregistrement sélectionné commencera. (À propos de la commande de lecture (☰ page 71))

Remarque:

- Un nombre maximum de 100 journaux sont sauvegardés dans la liste. Lorsque plus de 100 journaux sont sauvegardés en fichier dans les résultats de la recherche, "> 100" sera indiqué.
 - Les images enregistrées seront visionnées sur un écran d'affichage unique. Pour visionner sur un écran à découpage multiple, cliquer le bouton [Multi. sélect.] après avoir démarré la lecture.
 - Quand la recherche par VMD est lancée tandis que les images sont visionnées sur un écran à découpage multiple, la caméra vidéo dont les images sont affichées dans le coin supérieur gauche sera soumise à la recherche par VMD.
-

Vérifier une liste d'images enregistrées copiées

Afficher une liste de données copiées (images enregistrées) sur une carte de mémoire SD ou sur un disque DVD*, puis sélectionner une image enregistrée désirée à partir de la liste pour la reproduire. Il est également possible de rechercher des données copiées en utilisant des filtres.

* Uniquement les modèles équipés d'un lecteur DVD

Étape 1

Introduire une carte de mémoire SD ou un disque DVD sur lequel se trouvent des données d'enregistrement copiées dans la fente de chargement de carte de mémoire SDHC/SD ou dans la fenêtre de chargement de disque DVD.

(Page 9)

Étape 2

Cliquer sur le bouton [Contrôle] de la page d'accueil (page 61) de la fenêtre de commande.

Étape 3

Sélectionner "SD" ou "DVD" pour "Disque/Support" dans la case [Recherche] puis cliquer sur le bouton [Données de copie].



→ La fenêtre de recherche de données de copie sera affichée.

Étape 4

Spécifier les conditions de recherche (filtres).

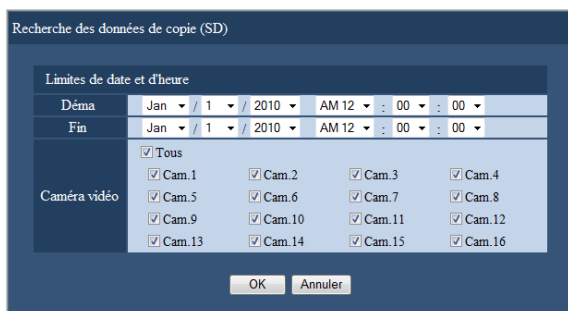

[Limites de date et d'heure]

Recherche des images enregistrées par chaque caméra vidéo sélectionnée. Cocher la case à cocher correspondant de la caméra vidéo souhaité.

[Caméra vidéo]

Recherche des images enregistrées par chaque caméra vidéo sélectionnée. Cocher la case à cocher correspondant de la caméra vidéo souhaité. Lorsque la case à cocher pour [Tous] est cochée, les cases à cocher de toutes les caméras vidéo peuvent être cochées.

Étape 5

Cliquer le bouton [OK].

→ Les données copiées qui correspondent au critère de recherche seront affichées dans la fenêtre d'affichage de liste.

Date	Cam.	Evt	Son
Jun/01/2010 * 1:00:01 AM	1	SCH	
Jun/01/2010 * 1:00:01 AM	2	SCH	
Jun/01/2010 * 1:00:01 AM	3	SCH	
Jun/01/2010 * 1:00:01 AM	4	SCH	
Jun/01/2010 * 1:00:01 AM	5	SCH	
Jun/01/2010 * 1:00:01 AM	6	SCH	
Jun/01/2010 * 1:00:01 AM	7	SCH	
Jun/01/2010 * 1:00:01 AM	8	SCH	

[Total]

Affiche le nombre total de données recherchées. Quand plus de 10000 données correspondent, l'indication ">10000" est affichée.

Bouton [Tte liste]

Annule le filtrage et affiche tous les événements enregistrés.

Bouton [Rafraîch.]

Fait la mise à jour avec la plus récente version.

Bouton [Page pre]

Affiche la page précédente.

Bouton [Page suiv]

Affiche la page suivante.

[Date]

L'heure de début d'enregistrement sera affichée.

[Cam.]

La caméra vidéo qui est actuellement utilisée pour l'enregistrement sera affichée.

[Evt]

Le type d'événement sera affich. (☞ Page 73)

[Son]

Rien ne sera affiché ici.

Important:

- Ne pas retirer la carte de mémoire SD pendant la lecture des données copiées sur la carte de mémoire SD. Sinon, cela risque d'endommager les données présentes sur la carte de mémoire SD.

Remarque:

- Au moment de vérifier une liste après l'insertion d'une autre carte de mémoire SD, sélectionner d'abord "HDD" pour "Disque/Support" dans la case [Recherche] puis sélectionner "SD".
 - Se référer à la page 85 pour obtenir de plus amples informations sur la façon de lire des images copiées.
-

Fonction d'événement

L'action d'événement sera exécutée par l'enregistreur lorsque n'importe lequel des événements suivants se produiront.

Alarme par borne:	Un événement quand un signal d'entrée d'alarme est fourni à partir d'un périphérique externe tel qu'un capteur de porte sur la borne d'entrée d'alarme implantée à l'arrière de l'enregistreur.
Alarme de site de caméra vidéo:	Un événement lorsqu'une alarme (alarme sur borne de caméra vidéo, etc.) est détectée par une caméra vidéo.
Alarme par instruction:	Une alarme lors de la réception d'une alarme provenant d'un ordinateur personnel, etc. par l'intermédiaire d'un réseau.
Alarme d'appariement de visage:	Alarme déclenchée lorsqu'un visage correspond dans une image faciale déjà enregistrée.

Remarque:

- Les opérations telles que l'enregistrement d'images du visage, l'affichage des résultats d'appariement de visage et le démarrage et l'arrêt de la fonction d'appariement de visage ne peuvent pas être exécutées à partir d'un navigateur Internet, indépendamment de la question de savoir si l'enregistreur est configuré pour utiliser cette fonction. Pour paramétrer les conditions et les limites applicables à l'alarme d'appariement de visage, consulter le Guide d'installation.
-

Action d'événement

Lorsque l'enregistreur reconnaît un événement, il entreprendra une action d'événement conformément au mode d'action paramétré.

Se référer à "Action d'événement" (☞ page 37) pour obtenir de plus amples informations sur le mode d'action d'événement et d'action à entreprendre.

Les actions à entreprendre qui peuvent être paramétrées et vérifiées depuis un ordinateur personnel lorsque survient un événement sont décrites ci-dessous.

Afficher le message d'alarme

Une fenêtre qui notifie une occurrence d'événement sera affichée.

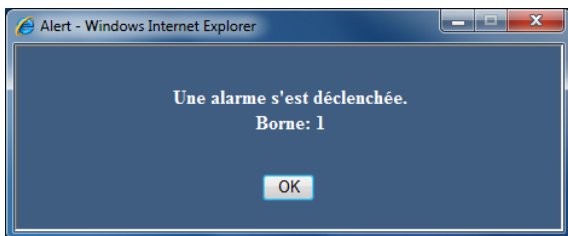

Cliquer sur le bouton [OK] ou sur le bouton [x] pour fermer la fenêtre. Lorsque plusieurs événements se produisent en même temps, les informations pour l'événement concerné qui a eu en dernier s'affiche.

Cliquer sur le bouton d'alarme

Le bouton [ALM] sera affichée dans le secteur d'affichage d'état. L'action d'alarme sera annulée en cliquant sur le bouton [ALM]. (☞ Page 80)

Affiche le bouton d'erreur

Le bouton [ERR] sera affichée dans le secteur d'affichage d'état. L'action d'erreur sera annulée en cliquant sur le bouton [ERR]. (☞ Page 80)

Envoie un courrier électronique qui avise d'une occurrence d'événement

Un courrier électronique qui avise d'une occurrence d'événement avec la date et l'heure de l'occurrence d'événement sera envoyé (Courrier électronique d'alarme).

Un nombre maximum de 4 adresses de destination du courrier électronique d'alarme peuvent être enregistrées. (☞ Guide d'installation)

Fournit une notification d'alarme à un ordinateur personnel en fonction des paramètres de protocole d'alarme Panasonic

Quand un événement ou une erreur se produit, des informations sur l'événement ou l'erreur seront automatiquement avisées à l'ordinateur personnel enregistré selon le paramétrage du "Protocole d'alarme Panasonic". Pour qu'une notification puisse être reçue et pour afficher le contenu de la notification, le logiciel dédié doit être installé (option).

Se référer aux instructions du fichier intitulé "readme.txt" qui se trouve sur le CD-ROM qui traite du logiciel dédié.

Annulation de l'action d'alarme

Pour annuler manuellement l'action d'alarme, cliquer sur le bouton [ALM] affiché dans le secteur d'affichage d'état.



→ L'action d'alarme sera annulée. L'enregistrement d'événement s'arrêtera et reviendra sur l'état opérationnel juste avant que l'événement se soit produit.

Annulation d'action d'erreur

Quand une erreur (un dysfonctionnement) se produit sur l'enregistreur, celui-ci entreprend une action d'erreur (une série d'actions qui informe de la présence d'erreur). Une fenêtre d'affichage d'erreur fournissant les informations relatives à l'erreur qui s'est produite sera affichée sur le navigateur Internet. Pour annuler manuellement l'action d'alarme, fermer la fenêtre d'affichage d'erreur et cliquer sur le bouton [ERR] affiché dans le secteur d'affichage d'état.



→ L'action d'erreur sera annulée.

Remarque:

- Quand une erreur se produit, prendre des mesures correctives en suivant les instructions qui s'affichent sur le panneau du journal des erreurs (☞ page 32). Le témoin d'erreur implanté en façade de l'enregistreur s'éteindra lorsque la cause de l'erreur aura été éliminée.
-

Copie des images enregistrées

Copier les images enregistrées par l'enregistreur sur une carte de mémoire SD ou sur un disque DVD*. Il est recommandé de faire régulièrement des copies de secours pour les cas imprévus comme dans le cas d'une panne des lecteurs de disque dur.

Se référer à la page 40 pour obtenir de plus amples informations sur la fonction de copie. Se référer à la page 85 en ce qui concerne les informations sur la façon de lire les images copiées.

* Uniquement les modèles équipés d'un lecteur DVD

Étape 1

Cliquer sur le bouton [Contrôle] de la page d'accueil (page 61) de la fenêtre de commande.

Étape 2

Cliquer le bouton dans la boîte [Copie].

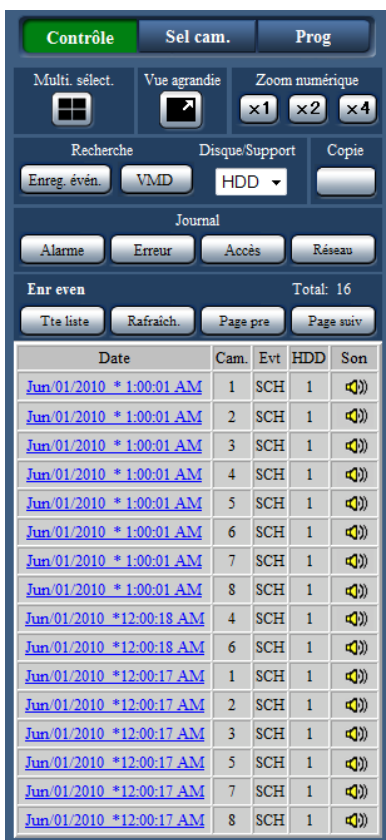

→ La fenêtre "Copie" sera affichée.

Étape 3

Spécifier les conditions détaillées des images enregistrées à copier. Spécifier les informations à paramétrer comme conditions.

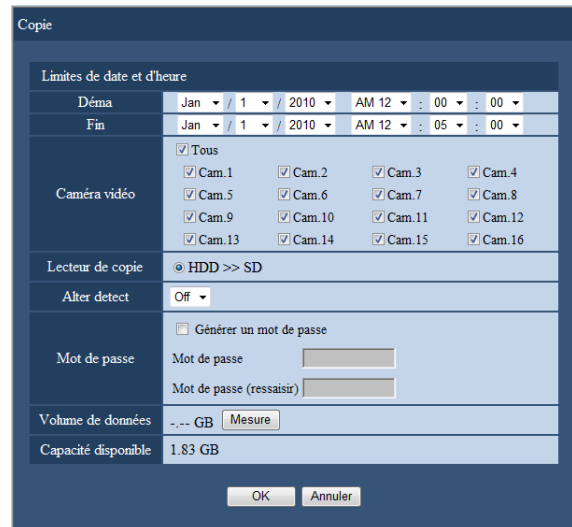

[Limites de date et d'heure]

Spécifier la date et l'heure de début de session et la date et l'heure de fin de session des images enregistrées à copier. Cliquer le bouton [▼] puis spécifier déterminer la date et l'heure.

[Caméra vidéo]

Sélectionner la caméra que l'on souhaite copier. Cocher la case à cocher près de la caméra vidéo souhaitée. Lorsque la case à cocher pour [Tous] est cochée, les cases à cocher de toutes les caméras vidéo peuvent être cochées.

[Lecteur de copie]

Cocher la case à cocher correspondant à l'un ou l'autre "HDD>>DVD (DVD-R, +R)" ou "HDD>>SD".

[Alter detect]

Déterminer s'il faut joindre ou non un code de détection d'altération aux images enregistrées à copier. Quand le code de détection d'altération est joint, il est possible de vérifier si les images enregistrées copiées ont été modifiées ou non au moment de la reproduction des images enregistrées copiées en utilisant le logiciel de visionneuse. Cliquer le bouton [▼], puis sélectionner "On" ou "Off".

[Mot de passe]

Pour copier avec la protection de mot de passe, cocher la case à cocher correspondante et saisir un mot de passe. (5 à 8 caractères alphanumériques) Le mot de passe sera exigé pour lire les données copiées.

[Volume de données]

Quand le bouton est cliqué [Mesure], le volume des données à copier sera affiché.

[Capacité disponible]

La capacité disponible du support de destination (carte de mémoire SD/disque DVD) sera affichée.

Étape 4

Cliquer le bouton [OK]. La fenêtre de confirmation sera affichée. Ensuite, cliquer sur le bouton [OK] de la fenêtre.

→ La fenêtre de copie des données se fermera. La copie commencera et l'icône "COPY" sera affichée dans le secteur d'affichage d'état. Quand la copie est terminée, l'icône "COPY" disparaîtra.

Important:

- Ne pas retirer la carte de mémoire SD pendant l'opération de copie sur la carte de mémoire SD. Sinon, cela risque d'endommager les données présentes sur la carte de mémoire SD.
- Lorsque l'heure de fin copie est paramétrée plus tôt que l'heure de début d'opération, la copie ne démarre pas, même lorsque le bouton [OK] est cliqué.
- Lorsque le support de copie ne dispose pas de suffisamment d'espace de stockage, les données seront copiées jusqu'à ce que le support de copie soit plein. Utiliser un support ayant une capacité de stockage suffisante pour éviter de laisser de côté les données qui ne sont pas copiées.
- La copie sera exécutée dans l'ordre suivant: Logiciel de visionneuse → Images → Audio Selon les limites de durée spécifiées pour copier et l'espace disponible du support de stockage, des images et le son risquent parfois de ne pas être copiés.
- Au moment de cliquer sur la case [Copie] pendant la copie, la fenêtre de confirmation pour l'annulation de la copie en cours sera affichée. Il est possible d'annuler la copie en cours à partir de cette fenêtre.
- Ne pas couper l'alimentation de l'enregistreur pendant le déroulement de la copie. Quand le courant de l'enregistreur est coupé pendant la copie, le support de stockage utilisé pour copier deviendra inutilisable.
- Lorsqu'un autre utilisateur d'utilisation de l'enregistreur a ouvert le panneau de copie ou lorsque le support de destination a été sélectionné par un autre utilisateur, la fenêtre de copie ne peut pas être affichée.
- Se référer à la page 9 pour savoir comment éjecter le disque DVD.

Télécharger les images enregistrées qui sont actuellement visionnées

Spécifier le point de départ et le point d'arrivée des images enregistrées en cours de lecture et télécharger les images sur un ordinateur personnel.

Pendant le téléchargement des images enregistrées, les images et le son enregistrés seront téléchargés comme un fichier de données d'image (filename.n3r) et un fichier de données de son (filename.n3a) respectivement. Se référer à la page 85 en ce qui concerne les informations relatives à la façon de lire les images enregistrées téléchargées.

Important:

- Noter que lors du téléchargement, en raison des limites imposées par Internet Explorer, l'espace libre sur le disque de l'ordinateur personnel doit être égal ou supérieur à 2 fois la taille du fichier à télécharger.
- Lorsque le téléchargement est annulé pendant le déroulement du téléchargement, il peut s'avérer impossible de lire correctement le fichier téléchargé sur un ordinateur personnel.

Étape 1

Cliquer sur le onglet [HDD] de la page d'accueil (☰ page 61) de la fenêtre de commande.

Étape 2

Lire les images enregistrées sur un écran d'affichage unique.

Cliquer sur le bouton [Déma] dans le secteur de commande de téléchargement au point de lecture où le téléchargement doit démarrer. Une autre façon de démarrer le téléchargement consiste à cliquer sur la case de l'heure de début de session et saisir la date et l'heure.

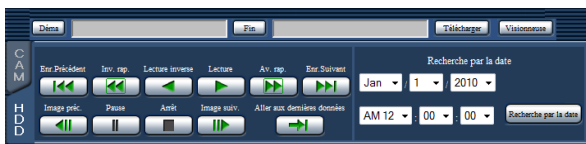

→ La date et l'heure de la position de début de session seront affichées à côté du bouton [Déma].

Étape 3

Cliquer sur le bouton [Fin] dans le secteur de commande de téléchargement au point de lecture où le téléchargement doit se terminer. Une autre façon de terminer le téléchargement consiste à cliquer sur la case de l'heure de fin de session et saisir la date et l'heure.

→ La date et l'heure de la position de fin de session sera affichée à côté du bouton [Fin].

Remarque:

- Il est possible de spécifier une durée maximum de 20 minutes par téléchargement.

Étape 4

Cliquer le bouton [Télécharger].
→ La fenêtre "Téléchargement" sera affichée.

Étape 5

Sélectionner "On" ou "Off" pour "Mot de passe" pour déterminer s'il convient ou non de télécharger les images avec le son et pour déterminer s'il convient ou non de joindre un code de détection de modification aux images enregistrées à télécharger. Quand un mot de passe est assigné, saisir de 5 à 8 caractères alphanumériques pour le mot de passe. Lorsque le paramétrage est terminé, cliquer le bouton [OK].

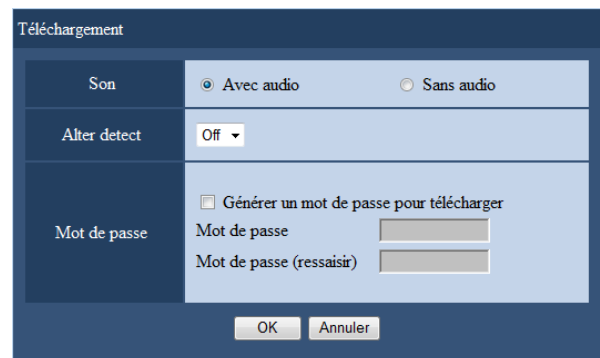

→ La fenêtre de téléchargement de fichier sera affichée.

Étape 6

Cliquer le bouton [Enregistrer].
→ La fenêtre "Enregistrer sous" sera affichée.

Étape 7

Créer un nouveau dossier dans le répertoire souhaité et cliquer le bouton [Enregistrer].

→ Les images et le son enregistrés seront respectivement téléchargés comme un fichier de données d'image (filename.n3r) et un fichier de données de son (filename.n3a).

Remarque:

- Lorsque "Avec audio" est sélectionné, la fenêtre "Téléchargement" sera à nouveau affichée une fois le téléchargement terminé.
 - Si un message est affiché dans la barre d'informations, se reporter à la page 98.
 - Il est impossible de télécharger les images enregistrées pendant l'affichage des images sur un écran à découpage multiple.
-

Lecture des images enregistrées copiées ou téléchargées

Pendant la copie ou le téléchargement des images enregistrées, les images enregistrées et le son seront copiées ou téléchargées comme un fichier de données d'image (filename.n3r) et un fichier de données de son (filename.n3a) respectivement dans le répertoire de copie ou de téléchargement. Il est possible de lire, sauvegarder et imprimer les fichiers de données copiées ou téléchargées en utilisant le logiciel de visionneuse dédié.

Lecture des images enregistrées copiées sur une carte de mémoire SD ou un disque DVD

Pour lire les images copiées sur une carte de mémoire SD, double-cliquer le fichier exécutable (ND_Viewer.exe) pour lancer le logiciel de visionneuse. Le fichier exécutable est copié dans le dossier suivant avec les images enregistrées.

Copie exécutée sur une carte de mémoire SD

Dossier: [Lecteur]: \PRIVATE \MEIGROUP \PSS \NVR \ND_Viewer

Copie exécutée sur un disque DVD

Dossier: [Lecteur]: \

Se référer à la page 87 en ce qui concerne la façon d'utiliser le logiciel de visionneuse.

Remarque:

- Le logiciel de visionneuse copié sur une carte de mémoire SD ou sur un disque DVD est un logiciel qui peut être lancé sans nécessité d'installation sur un ordinateur personnel.

Reproduire des images enregistrées téléchargées en utilisant un navigateur Internet

Pour lire des images téléchargées à partir du navigateur Internet, lancer le logiciel de visionneuse installé.

Si l'ordinateur personnel utilisé pour le téléchargement possède le contrôle ActiveX installé, le logiciel de visionneuse sera installé en même temps (☞ page 60).

Si un autre ordinateur personnel est utilisé pour la lecture, il est nécessaire de télécharger le logiciel de visionneuse et de l'installer sur l'ordinateur personnel.

Se référer à la page 87 pour savoir comment utiliser le logiciel de visionneuse.

Télécharger le logiciel de visionneuse

Étape 1

Cliquer sur le bouton [Visionneuse] (☞ page 66) dans le secteur de commande de téléchargement de la page d'accueil (☞ page 61) de la fenêtre de commande.

→ La fenêtre de téléchargement de fichier sera affichée.

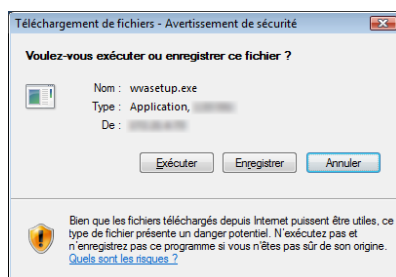

Étape 2

Cliquer le bouton [Enregistrer].

→ La fenêtre "Enregistrer sous" sera affichée.

Étape 3

Créer un nouveau dossier dans le répertoire souhaité et cliquer le bouton [Enregistrer].

→ Le logiciel de visionneuse sera téléchargé.

Installer le logiciel de visionneuse

Lorsqu'une version ancienne du logiciel de visionneuse est installée sur un ordinateur personnel, désinstaller d'abord le logiciel avant d'installer la nouvelle version.

Étape 1

Double-cliquer le fichier téléchargé (wvsetup.exe).
→ Le programme d'installation démarre. Suivre les instructions de l'assistant d'installation.

Remarque:

- Lorsque les termes de l'accord de licence affichés sont acceptés, sélectionner "I accept the terms in the license agreement".
 - Sélectionner "Anyone who uses this computer (all users)". L'installation est possible même si le champ "User Name" et le champ "Organization" de la page "Customer Information" sont laissées en blanc.
 - Sélectionner "Complete" si la pas "Setup Type" s'affiche.
-

Étape 2

Cliquer le bouton [Install].
→ Le programme d'installation démarrera. Quand l'installation est terminée et que la fenêtre d'accomplissement d'installation est affichée, cliquer sur le bouton [Finish].

Remarque:

- Lorsque le logiciel de visionneuse est installé, le contrôle ActiveX sera installé en même temps.
-

Désinstallation du logiciel de visionneuse

Étape 1

Ouvrir "Désinstaller un programme" dans "Panneau de configuration".

Étape 2

Sélectionner "WebVideo ActiveX" (le programme à supprimer) dans la liste des programmes actuellement installés et faire un clic droit dessus.
Sélectionner "Désinstaller" à partir du menu affiché en cliquant sur le bouton droit de la souris.
→ Le programme de désinstallation démarre.

Étape 3

Désinstaller le programme en suivant les instructions indiquées par l'assistant.

Remarque:

- Lorsque le logiciel de visionneuse est désinstallé, le contrôle ActiveX sera désinstallé en même temps.
-

Comment utiliser le logiciel de visionneuse

Sélectionner "ND_Viewer" à partir du menu de démarrage ("Tous les programmes" - "Panasonic" - "Network Disk Recorder" - "ND_Viewer") ou double-cliquer sur l'icône de raccourci de ND_Viewer du bureau.

Pour les images copiées sur une carte de mémoire SD ou sur un disque DVD, double-cliquer sur le fichier exécutable (ND_Viewer.exe) pour lancer le logiciel de visionneuse (voir page 85 pour l'emplacement de conservation de fichier exécutable).

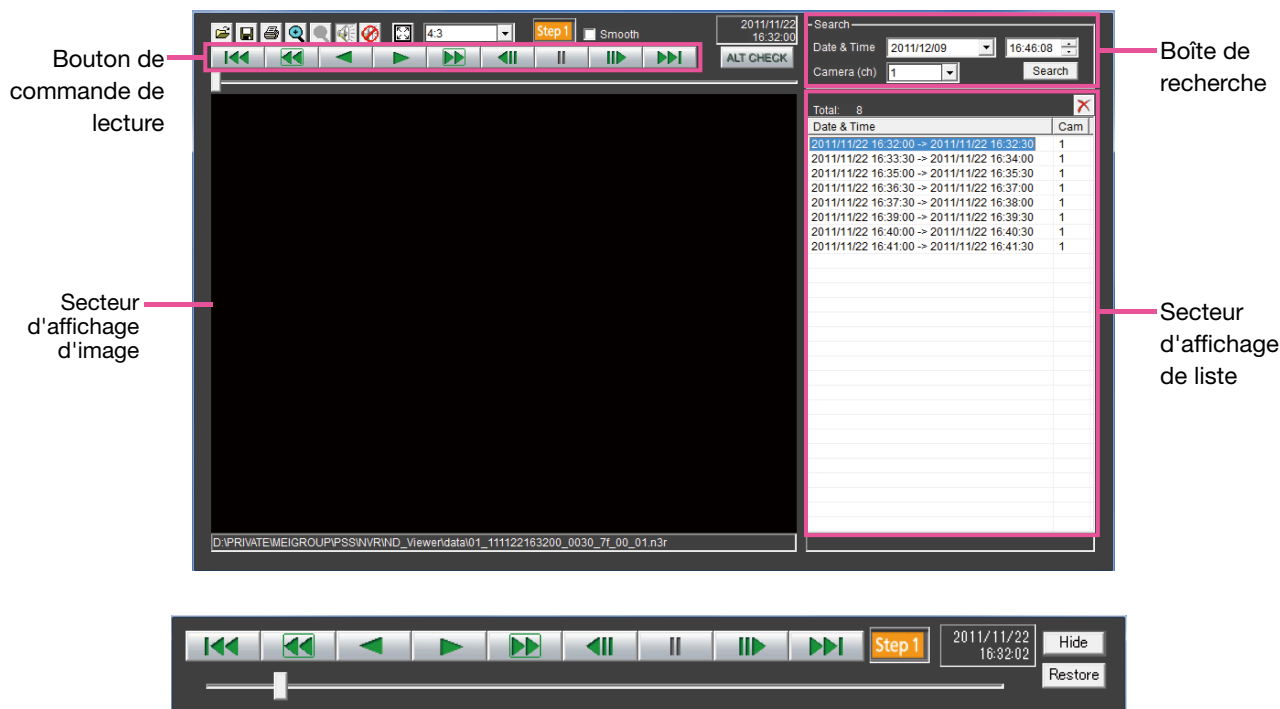

Fenêtre de commande de lecture quand des images sont affichées sur un affichage plein écran

Sélectionner les images enregistrées qui sont actuellement visionnées

Étape 1

Cliquer le bouton .

- La fenêtre "Ouvrir" sera affichée.

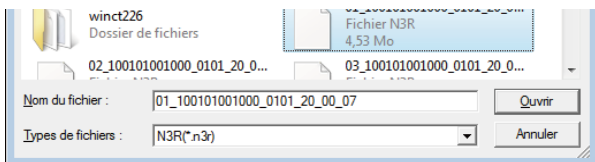

Étape 2

Sélectionner le fichier de données d'image téléchargé (filename.n3r), et cliquer le bouton [Ouvrir]. Une autre façon de sélectionner un fichier consiste à le tirer-déposer sur le logiciel de visionneuse sans afficher la première fenêtre pour l'ouverture des fichiers,

→ Les informations sur le fichier sélectionné dans le secteur d'affichage de liste seront affichées.

Date & Time: Afficher une heure de début de session et une heure de fin de session pour copier les images enregistrées.

Cam: Affiche le numéro de caméra vidéo.

Remarque:







- Ne pas modifier le nom de fichier des données d'image copiées ou téléchargées. Si le nom du fichier est modifié, les informations de fichier ne seront pas être affichées correctement.
- Il est possible de sélectionner plusieurs fichiers (100 fichiers au maximum) en cliquant les fichiers souhaités tout en maintenant la touche [Ctrl] ou la touche [Shift] enfoncée et les afficher tous dans une liste par glisser-déposer.
- Les fichiers peuvent être triés par date de début et l'heure de début de session dans l'ordre croissant ou décroissant en cliquant sur l'en-tête du secteur d'affichage de liste.
- Pour ajouter des données d'image au secteur d'affichage de liste, faire un clic-droit sur la liste et sélectionner [Add file] dans le menu qui s'affiche. Lorsque la fenêtre d'ouverture de fichiers est affichée, passer à l'étape 2. Les données d'image ajoutées seront affichées sur la liste triée.

- Lorsque le nombre de fichiers de données d'image affichés a atteint le nombre de 100, plus aucun fichier ne peut être ajouté. Le nombre total des fichiers de données d'image est affiché sous "Total:" sur la liste.
- Le fait de cliquer sur le bouton  permet de supprimer toutes les données affichées dans la liste. Une autre façon d'effacer la liste consiste à faire un clic droit sur la liste et à sélectionner [Clear all list].
- Quand il y a des données dans le même répertoire que le logiciel de visionneuse ou le dossier "Données" dans le même répertoire, les données seront automatiquement chargées aux fins de lecture.
- Il est possible de changer le rapport hauteur/largeur de la zone d'affichage d'image en sélectionnant le rapport à partir de . Sélectionner le paramétrage selon le rapport hauteur/largeur et la taille de capture d'image des données d'image.

Lecture des images téléchargées

Utiliser le bouton de commande de lecture pour lire les images téléchargées. Si le même canal de caméra vidéo est affiché sur la liste, l'image de liste suivante en mode de lecture ou l'image de la liste précédente en mode de lecture inversée seront lues consécutivement. Si le même canal de caméra vidéo ne s'affiche pas sur la liste, la lecture s'arrête, le secteur d'affichage d'image virera au noir et une pause en lecture sera exécutée.

Remarque:

- Lorsque la lecture de données protégées par mot de passe commence, l'écran de saisie de mot de passe s'affichera. Saisir le mot de passe requis.
- Le fait de cliquer sur le bouton  pendant la lecture (ou sur le bouton  pendant la lecture en sens inverse) visionnera les images suivantes (ou précédentes) sur la liste de la caméra vidéo dont les images sont actuellement reproduites.
- Le fait de cliquer sur le bouton  fera que l'image visionnée sera agrandie du double de sa taille. Le fait de cliquer sur le bouton  fera que l'image visionnée sera ramenée sur sa taille d'origine.
- Si il y a des données audio (filename.n3a), les boutons  /  s'afficheront. Cliquer sur ces boutons pour visionner les images avec ou sans le son.
- Quand un navigateur Internet et le logiciel de visionneuse fonctionnent simultanément, la reproduction du son risque de ne pas être exécutée correctement. Faire tourner soit le navigateur Internet soit le logiciel de visionneuse pour reproduire le son correctement.
- Il arrive parfois que les images de lecture et le son ne soient pas précisément synchronisés.
- Lorsque le bouton [Search] est cliqué après la sélection de "Date & Time" et "Camera(ch)" dans la case de recherche, la lecture des données d'image des données sélectionnées de caméra vidéo commencera par le début des données correspondant à la date et à l'heure sélectionnées.
- Le fait de cliquer sur le bouton  affichera l'image sur en affichage plein écran. Le fait de cliquer sur le bouton [Restaurer] sur la fenêtre de commande ou d'appuyer sur la touche [ESC] sur le clavier rétablira l'affichage d'image au mode précédent.
- Le fait de cliquer sur le bouton [Cacher] ou de faire un clic droit sur la souris peut cacher la fenêtre de commande de lecture.
- Cocher "Progression" de la case à cocher pour afficher les images d'affichage rapide de manière plus progressive. La vitesse de lecture rapide peut être limitée selon les performances de l'ordinateur personnel utilisé ou de l'état de traitement.

Détection d'altération

Il est possible de détecter des altérations dans les données (☞ page 83) si un code de détection d'altération a été joint aux données téléchargées.

Lorsque les données auxquelles un code d'altération a été ajouté sont sélectionnées, le bouton [ALT CHECK] sera affiché. Le fait de cliquer sur le bouton démarre la détection de l'altération et affiche les résultats dans une fenêtre.

[OK (Not Altered)]: Aucune altération n'est détectée.

[NG (Altered)]: Une altération est détectée.

Sauvegarde des images fixes

Sauvegarder une image actuellement reproduite dans le secteur d'affichage d'image sous la forme d'un fichier JPEG sur un ordinateur personnel.

Étape 1

Cliquer le bouton 

→ La fenêtre "Enregistrer sous" sera affichée.

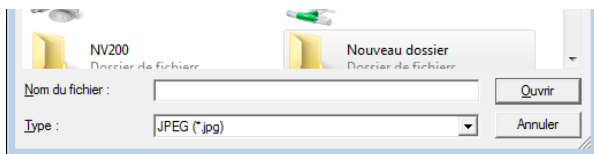

Étape 2

Saisir le nom du fichier et sélectionner "Type: JPEG (*.jpg)". Spécifier le dossier souhaité et cliquer le bouton [Ouvrir].

→ Les données d'image seront sauvegardées.

Sauvegarder les données d'image (copie)

Sauvegarder les données d'image sélectionnées (filename.n3r) dans n'importe quel dossier sur l'ordinateur personnel.

Étape 1

Faire un clic-droit sur la liste et sélectionner [Copy] dans le menu affiché.

→ La fenêtre "Enregistrer sous" sera affichée.

Étape 2

Spécifier le nom de dossier et lecteur de destination et cliquer le bouton [Ouvrir].

→ L'image sera copiée et sauvegardée.

Remarque:

- Il n'est pas possible d'actionner le logiciel de visionneuse pendant que la copie est en cours.
-

Imprimer l'image affichée

Imprimer l'image affichée dans le secteur d'affichage d'image.

Commander la pause en lecture à la position souhaitée en cliquant sur le bouton . Quand une image avec une extension "n3r" est imprimée, la date et l'heure du moment où la pause de l'image a été commandée avec le logiciel de visionneuse seront imprimées.

Actionner la caméra vidéo

Lors d'un affichage des images d'observation directe provenant d'une caméra vidéo dotée de la fonction de balayage panoramique ou inclinaison, les commandes de caméra vidéo suivantes sont disponibles. Suivant le modèle de la caméra vidéo utilisée, il peut s'avérer impossible de commander la caméra vidéo ou bien certaines de ses fonctions.

- Balayage panoramique ou inclinaison: Ajuste la position horizontale ou verticale de la caméra vidéo.
- Zoom: Opère un zooming en rapprochement ou un zooming en éloignement de l'image affichée.
- Mise au point: Permet d'ajuster le foyer principal.
- Luminosité: Ajuste le diaphragme de l'objectif de la caméra vidéo.
- Opération de position pré réglée: Déplace la caméra vidéo jusqu'à la position pré réglée (qui est déterminée sur le menu de configuration de la caméra vidéo et enregistrée dans l'enregistreur).
- Mode automatique: Valide la fonction de mode automatique de la caméra vidéo.

Pour pouvoir commander la caméra vidéo, afficher l'onglet [CAM] de la page d'accueil.



Boutons de commande/Bloc de commande

Balayage panoramique ou inclinaison

Au moment d'afficher les images d'observation directe sur un écran d'affichage unique, commander le déplacement horizontal ou vertical de la caméra vidéo selon les procédures suivantes.

Boutons de commande

Cliquer pour commander le déplacement d'une caméra vidéo (balayage panoramique ou réglage d'inclinaison) dans la direction où l'on a cliqué.

Bloc de commande

Cliquer pour commander le déplacement d'une caméra vidéo (balayage panoramique ou réglage d'inclinaison) dans la direction où l'on a cliqué. La vitesse de balayage panoramique ou de réglage d'inclinaison sera plus rapide si la position cliquée s'éloigne de la position centrale du bloc de commande.

Remarque:

- Cliquer la position sur laquelle on souhaite placer au centre du champ angulaire d'observation. La caméra vidéo se déplacera afin de placer la position cliquée au centre du secteur d'affichage d'image.
-

Zooming

Opère un zooming en rapprochement ou un zooming en éloignement de l'image affichée. Suivant les modèles des caméras vidéo connectées, les facteurs de zooming peuvent s'avérer différents. Pour obtenir de plus amples informations, se référer au manuel d'utilisation de la caméra vidéo.

Le zooming peut être réglé en cliquant le bouton [-] (grand-angulaire) ou le bouton [+] (téléphoto). Cliquer le bouton [x1] pour faire la réinitialisation le facteur de zoom sur x1.

Remarque:

- Il est possible de régler le zooming en manœuvrant la molette de la souris.
 - Quand un secteur est sélectionné dans le secteur d'affichage d'image en tirant avec la souris, le secteur sélectionné sera placé au centre du secteur d'affichage d'image et le rapport de zoom sera ajusté automatiquement.
-

Réglage de la mise au point

Ajuste le point focal. La fonction de mise au point automatique est disponible.

La mise au point peut être réglée en cliquant le bouton [Près] ou le bouton [Loin].

La fonction de mise au point automatique peut être exécutée en cliquant le bouton [Auto].

Réglage du diaphragme (luminosité)

Ajuste le diaphragme de l'objectif de la caméra vidéo.

La luminosité (diaphragme de l'objectif.) peut être ajustée en cliquant le bouton [-] (plus sombre) ou le bouton [+] (plus lumineux). Il est possible de faire la réinitialisation de la luminosité ajustée en cliquant le bouton [Rem. ini.].

Enregistre les positions pré-réglées

Enregistre la position actuelle de la caméra vidéo en tant que position pré-réglée. Les positions pré-réglées peuvent être enregistrées uniquement quand une caméra vidéo prenant en charge la fonction de position pré-réglée est utilisée.

Étape 1

Exécuter l'opération de balayage panoramique et d'inclinaison pour amener la caméra vidéo à la position à enregistrer.

Étape 2

Cliquer le bouton [▼] dans la boîte [Position pré-réglée] pour sélectionner un nombre pré-réglé (1 -256) (Il est impossible d'enregistrer la position comme position "Home".)

Étape 3

Cliquer le bouton [Enregis.].

→ La position pré-réglée sera enregistrée sous le numéro pré-réglé sélectionné.

Déplacer sur les positions pré-sélectionnées

Déplace la caméra vidéo à la position pré-réglée enregistrée à l'avance. Les positions pré-réglées doivent être enregistrées à l'avance.

Étape 1

Cliquer le bouton [▼] dans la boîte [Position pré-réglée] pour sélectionner un nombre pré-réglé (Home, 1 - 256)

Étape 2

Cliquer le bouton [Appel].

→ La caméra vidéo se déplace jusqu'à la position pré-réglée enregistrée respective du numéro de position pré-réglée sélectionnée.

Fonctions automatiques

Active la fonction automatique de la caméra vidéo en fonction des paramètres de la caméra vidéo.

Étape 1

Cliquer le bouton [▼] dans la case [Mode automatique], puis sélectionner la fonction automatique souhaitée parmi les options suivantes.

Rch. aut piste: La caméra vidéo opérera automatiquement une poursuite d'un objet se déplaçant sur l'écran.

Baly. pan. aut: La caméra vidéo se déplace automatiquement (balayage panoramique) de la position de départ à la position de fin de course paramétrées à l'avance.

Séq. préregl.: La caméra vidéo va se placer (balayage panoramique) sur les positions pré-réglées enregistrées à l'avance dans l'ordre des numéros de position pré-réglée (l'ordre numérique).

Patrouille: La caméra vidéo analyse la forme de balayage panoramique manuellement enregistrée.

Étape 2

Cliquer le bouton [Déma] pour démarrer la fonction de mode automatique de la caméra vidéo sélectionnée. Cliquer le bouton [Arrêt] pour interrompre la fonction de mode automatique.

Remarque:

- Se référer au manuel d'utilisation de la caméra vidéo connectée pour obtenir de plus amples renseignements à propos de la fonction de mode automatique de la caméra vidéo.
-

Configuration

Opération de base

Étape 1

Cliquer le bouton [Prog].



Étape 2

Cliquer le bouton du menu souhaité.

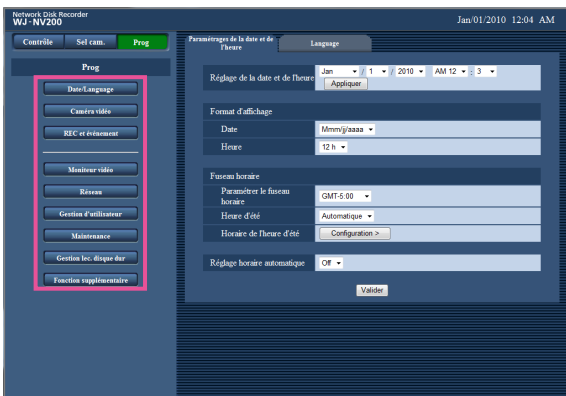

Étape 3

Cliquer le bouton du sous-menu souhaité.

Étape 4

Configurer chaque rubrique de paramétrage. Cliquer le bouton [Valider] après avoir effectué les paramétrages.

→ Les paramétrages seront appliqués. Quand un passage à une autre page est effectué sans cliquer le bouton [Valider], les paramétrages configurés seront annulés.

Important:

- Si les paramètres sont appliqués, les utilisateurs qui ont accédés à l'appareil seront obligés de le quitter.
- Quand les paramétrages relatifs au gestionnaire d'utilisateurs sont appliqués, tous les utilisateurs qui ont accédés à l'appareil seront obligés de le quitter.
- L'enregistrement risque de ne pas être exécuté pendant environ 4 secondes juste après l'application des paramétrages.

Remarque:

- Si la licence de Kit d'intelligence affaire additionnelle a été enregistrée, il est possible de sauvegarder les données statistiques sur un ordinateur personnel. Se référer au manuel d'utilisation de Kit d'intelligence affaire additionnelle pour obtenir de plus amples informations à propos du traitement statistique et la façon d'opérer.

Configurer les paramètres

Il est possible de configurer les paramètres de l'enregistreur en utilisant le navigateur Internet. Se référer au guide d'installation en ce qui concerne les rubriques de configuration qui peuvent être configurées à partir du navigateur Internet et obtenir de plus amples renseignements à leur sujet.

Mise à jour de la microprogrammation

Pour exécuter la mise à jour de la microprogrammation de l'enregistreur sur la plus récente version, procéder de la façon suivante.

Se référer au guide d'installation pour exécuter les opérations quand la microprogrammation est sauvegardée sur la carte de mémoire SD.

Étape 1

Télécharger la microprogrammation de la version la plus récente sur le disque dur d'un ordinateur personnel.

Étape 2

Cliquer le bouton [Maintenance] et cliquer l'onglet [Gestion de système].

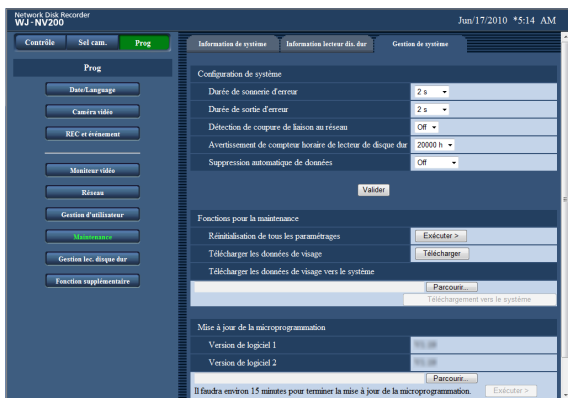

Étape 3

Désigner la microprogrammation téléchargée en cliquant sur le bouton [Parcourir...] et de "Mise à jour de la microprogrammation".

Étape 4

Cliquer le bouton [Exécuter >].

- La fenêtre de confirmation sera affichée pour démarrer la procédure de mise à jour.

Remarque:

- S'en remettre aux recommandations du distributeur pour obtenir de plus amples renseignements sur la mise à jour de la microprogrammation.
-

Notification par courrier électronique

Courrier électronique d'alarme

Le courrier électronique suivant sera envoyé afin de notifier une occurrence d'alarme à une adresse enregistrée quand une alarme se produit.

Contenu de courrier électronique d'alarme (exemple)

```
In NV200 (192.168.0.250), alarm was occurred.  
Alarm date           : Jan-01-2010 12:00:00 GMT-5:00  
Cause of alarm      : COMMAND ALARM 5CH  
URL                  : http://192.168.0.250/
```

Courrier électronique d'avertissement

Le courrier suivant sera envoyé afin de notifier l'occurrence d'une panne à une adresse enregistrée quand une panne se produit.

Contenu de courrier électronique d'avertissement (exemple)

```
NV200 (192.168.0.250) STATUS REPORT.  
Date                 : Jan-01-2010 12:00:00 GMT-5:00  
Status               : THERMAL ERROR
```

Indication	Description
Date	La date et l'heure seront affichées quand une panne se produit.
Status	La description de la panne sera affichée. xx est le numéro de la caméra vidéo, y est le numéro du disque et f est le numéro du ventilateur de refroidissement. Problème d'ordre thermique : THERMAL ERROR Détection d'altération : ALTERED xxch Avertissement intelligent de lecteur de disque dur : HDDy SMART WARNING Avertissement de compteur horaire de lecteur de disque dur : HDDy HOUR METER WARNING Suppression automatique de lien : HDDy LOGICALLY REMOVED Erreur de ventilateur de refroidissement : FANf ERROR Erreur de lien NW : NETWORK LINK ERROR Détection d'erreur de caméra vidéo NW : CAM xx COMMUNICATION ERROR Détection d'erreur de caméra vidéo de réseau (audio) : CAM xx COMMUNICATION ERROR(AUDIO) Récupération d'erreur de caméra vidéo NW : CAM xx COMMUNICATION RECOVERED Récupération d'erreur de camera vidéo de réseau (audio) : CAM xx COMMUNICATION RECOVERED(AUDIO) Erreur de lecteur de disque dur retiré : HDDy SWAP WARNING

Dépannage

Avant de faire une demande de réparation, veuillez vérifier les symptômes mentionnés dans le tableau suivant. Si une panne ne peut pas être corrigée même après avoir vérifié et essayé d'y remédier avec la solution proposée dans le tableau ou si un problème n'est pas décrit ci-dessous.

Symptôme	Origine/Solution	Référence
Le message "Veuillez insérer un support." est affiché, même après avoir inséré une carte de mémoire SDHC/HC.	<ul style="list-style-type: none"> Si les opérations sont exécutées juste après qu'une carte de mémoire SDHC/SD ait été insérée, cela risque de prendre du temps pour reconnaître le support. Fermer la fenêtre de message et attendre pendant un moment avant de réessayer. 	-
Les boutons d'alarme sont l'état "Appariement de visage interrompu" même si aucune opération n'est effectuée pour arrêter la fonction d'appariement de visage.	<ul style="list-style-type: none"> Les valeurs de paramétrage sont-elles configurées comme suit ? Compression: H.264 Taille de capture d'image: SXVGA (1280 x 960) Fréquence de trame: 5 ips Qualité d'image: SF La fonction d'appariement de visage deviendra non disponible si ces paramètres sont modifiés. Vérifier si les paramètres sont appropriés. 	Guide d'installation
Impossibilité d'accéder avec le navigateur.	<ul style="list-style-type: none"> Le câble Ethernet est-il raccordé fermement au port 10BASE-T, 100BASE-TX ou 1000BASE-T ? Confirmer que le câble est branché fermement. 	Guide d'installation
	<ul style="list-style-type: none"> L'indicateur de connexion au port 10BASE-T/100BASE-TX est-il allumé ? S'il n'est pas allumé, la connexion au réseau LAN n'est peut être pas établie ou bien le réseau ne fonctionne pas correctement. Confirmer que l'indicateur de connexion au port 10BASE-T/-100BASE-TX est allumé. Se référer à l'administrateur de système s'il n'est pas allumé. 	Guide d'installation
	<ul style="list-style-type: none"> Les adresses IP sont-elles valides ? Se référer à l'administrateur de système pour obtenir de plus amples informations sur les paramètres. 	Guide d'installation
	<ul style="list-style-type: none"> Est-ce que vous n'accédez pas à la mauvaise adresse IP ? Vérifier les connexions comme suit. >ping "Adresse IP de cet appareil" Si l'on obtient une réponse de l'appareil, la connexion est normale. Dans le cas contraire, vérifier les paramètres de l'adresse IP et du masque de sous-réseau. 	-
	<ul style="list-style-type: none"> La même adresse IP est-elle assignée aux autres périphériques ? Se référer à l'administrateur de système pour obtenir de plus amples informations sur les paramètres. 	Guide d'installation
	<ul style="list-style-type: none"> Existe-t-il des contradictions entre l'adresse et le masque de sous-réseau lors de l'accès ? Quand l'enregistreur et le client (ordinateur personnel) sur le même sous-réseau, le même sous-réseau est-il paramétré pour les adresses IP de l'enregistreur et de l'ordinateur personnel ? Ou bien "Utiliser un serveur proxy" pour les paramètres de navigateur est-il coché? Lors de l'accès à l'enregistreur dans le même sous-réseau, la saisie de l'adresse de cet enregistreur dans la case "Ne pas utiliser de proxy pour ces adresses" est recommandée. 	Guide d'installation
Le rafraîchissement de l'image visionnée sur navigateur n'a pas lieu.	<ul style="list-style-type: none"> Suivant le trafic du réseau, il peut y avoir des difficultés d'affichage des images. Presser le bouton [F5] du clavier pour demander les images. 	-
Le rafraîchissement de l'image du navigateur est lent. La réponse du navigateur devient lente	<ul style="list-style-type: none"> Ceci n'est-il en raison d'une congestion excessive du trafic sur le réseau ? Ces symptômes peuvent se produire quand une congestion excessive du trafic sur le réseau se produit. 	-

Symptôme	Origine/Solution	Référence
Un menu déroulant n'est pas affiché dans le navigateur.	<ul style="list-style-type: none"> Il est possible qu'un bloqueur de menu déroulant autre que Internet Explorer soit activé. Vérifier l'état du logiciel installé et annuler le blocage du menu déroulant. 	-
Il est impossible de fermer la fenêtre d'authentification affichée lors de l'affichage de la fenêtre d'opération.	<ul style="list-style-type: none"> Le nom d'utilisateur et le mot de passe saisis sont-ils exacts ? Confirmer que le nom d'utilisateur et le mot de passe sont exacts. 	Guide d'installation
Il est impossible de reproduire le son pendant la lecture en utilisant le logiciel de visionneuse.	<ul style="list-style-type: none"> Lorsque des images enregistrées sont reproduites à un débit d'image supérieur, le son risque parfois d'être reproduit avec des coupures. 	-
Impossibilité de visionner les images enregistrées téléchargées.	<ul style="list-style-type: none"> Lorsque n'importe quel paramètre du menu de configuration a été changé pendant le téléchargement, l'opération de téléchargement sera automatiquement annulée. Dans ce cas, le fichier téléchargé n'est pas un fichier complet de sorte qu'il est impossible à lire. 	-
Un message d'erreur est affiché en essayant de lancer le logiciel de visionneuse en tirant et déposant plusieurs fichiers dessus.	<ul style="list-style-type: none"> Essayer de lancer en tirant et déposant plusieurs fichiers ou de lancer d'abord le logiciel de visionneuse en double-cliquant. 	-
<p>Au moment d'afficher les images sur un écran d'affichage à découpage multiple d'écran, les images provenant de deux caméras vidéo ou d'un plus grand nombre sont affichées en séquence sur un écran à découpage multiple.</p>	<ul style="list-style-type: none"> Ceci risque de se produire en raison de la combinaison de l'adaptateur d'affichage et du pilote. Si cela se produit, faire d'abord la mise à niveau du pilote de l'adaptateur d'affichage avec la version la plus récente. Si toutefois la mise à niveau du pilote ne permet de solutionner le problème, ajuster l'accélération matérielle comme suit. Les instructions suivantes se rapportent à Windows 7. <ol style="list-style-type: none"> Après avoir fermé toutes les fenêtres du navigateur Internet, cliquer avec le bouton droit sur le bureau et sélectionner "Résolution d'écran" dans le menu déroulant affiché. Cliquer "Détecter" dans la fenêtre "Résolution d'écran". Sélectionner l'onglet [Résolution des problèmes] et cliquer le bouton [Modifier les paramètres]. Invalider l'accélération DirectDraw en ajustant le niveau de performances de "Accélération matérielle" sur la fenêtre "Dépanneur carte graphique". 	-

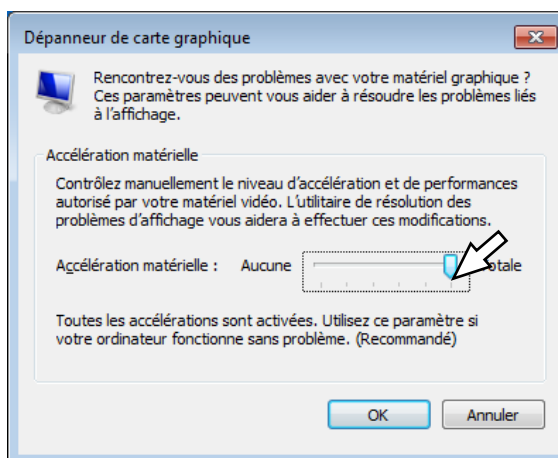

Le message suivant est affiché dans la barre d'informations.

Suivant le système d'exploitation utilisé, ce qui est mentionné ci-dessous risque de se produire. Suivre les instructions mentionnées ci-dessous lorsque cela se produit. En exécutant les solutions suivantes, les autres programmes d'application ne risquent pas d'être affectés.

L'indication "Barre d'informations" exprimée dans le symptôme et les solutions suivantes sera affichée juste en-dessous de la barre d'adresse uniquement lorsque des informations sont à communiquer.

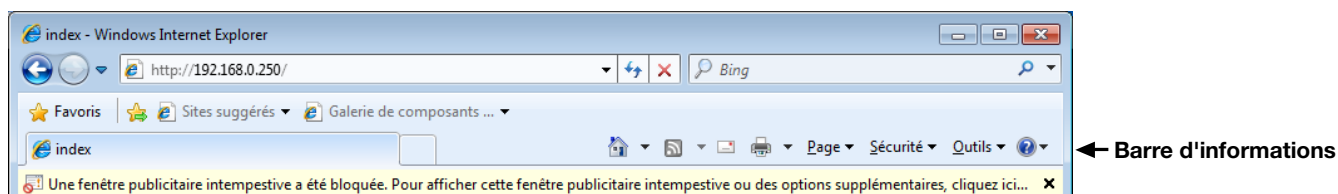

Symptôme	Origine/Solution	Référence
Le message suivant est affiché dans la barre d'informations. "Une fenêtre publicitaire a été bloquée. Pour afficher cette fenêtre publicitaire ou des options supplémentaires, cliquez ici..."	<ul style="list-style-type: none"> Cliquer la barre d'informations et sélectionner "Toujours autoriser les fenêtres publicitaires de ce site...". La fenêtre de dialogue disant "Voulez-vous autoriser les fenêtres publicitaires de ce site?" sera affichée. Cliquer le bouton [Oui]. 	-
Le message suivant est affiché dans la barre d'informations. "Ce site peut exiger le contrôle ActiveX suivant: 'wvsetup.exe' from 'Panasonic System Networks Co., Ltd.'. Cliquez ici pour l'installer..."	<ul style="list-style-type: none"> Cliquer la barre d'informations et sélectionner "Installer le contrôle ActiveX...". Cliquer le bouton "Installer" dans la fenêtre affichée "Avertissement de sécurité". 	-
Le message suivant est affiché dans la barre d'informations. "Pour aider à protéger votre sécurité, Internet Explorer a bloqué ce site contre le téléchargement des fichiers sur votre ordinateur. Cliquez ici pour des options..."	<ul style="list-style-type: none"> Cliquer la barre d'informations et sélectionner "Télécharger le fichier...". Lorsque le téléchargement échoue même après avoir sélectionné "Télécharger le fichier...", exécuter l'opération suivante. Cliquer "Options Internet..." dans le menu Outils de Internet Explorer et cliquer l'onglet [Sécurité]. Ensuite, cliquer le bouton [Personnaliser le niveau...] pour ouvrir la fenêtre "Paramètres de sécurité". Sous "Télécharge", sélectionner "Valider" pour "Incitation automatique pour télécharger le fichier". Ensuite cliquer le bouton [OK]. Lorsque la fenêtre de mise en garde est affichée, cliquer le bouton [Oui]. 	-
Le message suivant est affiché dans la barre d'informations lors d'une tentative d'exécution d'un fichier téléchargé. "L'éditeur n'a pas pu être vérifié. Voulez-vous vraiment exécuter ce logiciel ?"	<ul style="list-style-type: none"> Cliquer le bouton [Exécuter]. 	-
Une barre d'état ou une barre de défilement inutile est affichée dans la fenêtre de menu déroulant. Une URL est affichée dans la barre de titre de menu déroulant et le titre n'est pas affiché complètement.	<ul style="list-style-type: none"> Cliquer "Options Internet..." dans le menu Outils de Internet Explorer et cliquer l'onglet [Sécurité]. Ensuite, cliquer le bouton [Personnaliser le niveau...] pour ouvrir la fenêtre "Paramètres de sécurité". Sous "Divers", sélectionner "Activer" pour "Autoriser les fenêtres initiées par des scripts sans contraintes de taille ou de position". Cliquer le bouton [OK]. Lorsque la fenêtre de mise en garde est affichée, cliquer le bouton [Oui]. En outre, en utilisant Internet Explorer 7.0, select "Valider" pour "Permettre aux sites Web d'ouvrir des fenêtres sans barres d'adresse ou barres d'état". 	-

Glossaire

ActiveX Control

Un module de logiciel développé par Microsoft. Il est employé pour ajouter des fonctions, téléchargées à partir d'un serveur web par l'intermédiaire de l'Internet ou d'un Intranet, à Internet Explorer. L'enregistreur l'emploie pour afficher la vidéo.

Débit binaire

Indique combien de bits de données peuvent être traités ou transmis dans un ensemble de temps. En général, les unités sont en b/s, ou bits par seconde. Utilisé pour indiquer le taux de compression des données vidéo et audio, et la quantité de données qu'une ligne de communication peut envoyer et recevoir en 1 seconde.

Routeur large bande

Le routeur utilisé pour accéder à l'Internet par l'intermédiaire des lignes à grande vitesse ADSL ou des lignes à fibres optiques.

Commande de caméra vidéo

Les commandes de la caméra vidéo connectée à l'enregistreur tel que le balayage panoramique et l'inclinaison (position horizontale et verticale), le zooming, la mise au point, le réglage de luminosité (réglage du diaphragme), la commande des mouvements pré-réglés (mouvement vers une position horizontale et verticale paramétrée) et les fonctions automatiques (rotation automatique de caméra vidéo, etc.).

DDNS (DNS dynamique)

Une technologie pour traduire dynamiquement l'information de serveur DNS afin de permettre le transfert des différences seulement dans l'information entre les serveurs DNS (se référant à l'appellation "DNS").

Passerelle par réglage implicite

Dispositif de réseau utilisé comme passerelle pour des réseaux, tels qu'un réseau local, pour accéder aux ordinateurs personnels sur un réseau externe.

DHCP (Protocole de configuration dynamique d'hôte)

Un protocole qui permet à des ordinateurs personnels d'obtenir automatiquement l'information nécessaire d'un serveur pour accéder à un réseau.

Zoom numérique

Fonction qui a pour but d'agrandir des images d'observation directe et des images de lecture pendant la lecture. Le zoom numérique agrandit les images par l'enregistreur et est séparé de la fonction zoom comprise en tant qu'élément des commandes de caméra vidéo pour des images agrandies.

DNS (Système de nom de domaine)

Il est difficile se rappeler des longues listes de numéros ou d'adresses IP qui sont utilisés dans des environnements de réseau, ce qui les rend peu pratique. C'est pourquoi il est attribué aux ordinateurs personnels un nom facile-à-suivre (nom de domaine) qui est converti en une adresse IP avant que l'on communique avec eux. Le DNS fournit la traduction entre les noms de domaine et les adresses IP.

Action d'événement

Une action spécifique à entreprendre dans le cas d'une occurrence d'événement. Lorsque "ALM" est sélectionné, une occurrence d'événement sera annoncée en affichant une notification sur le moniteur vidéo, en allumant les indicateurs d'état et en faisant retentir un avertisseur sonore. Lorsque "ADM" est sélectionné, l'occurrence d'un événement ne sera pas annoncée et seuls l'enregistrement et la mise en fichier des journaux d'événement seront effectués. En mode OFF, seul un journal d'événement est mis en fichier.

Enregistrement d'événement

Fonction de démarrage de l'enregistrement commandé automatiquement quand un événement se produit. Les enregistrements d'événement comprennent l'enregistrement de pré-événement qui enregistre les images avant que l'événement se produise et l'enregistrement d'événement qui enregistre les images après que l'événement se soit produit.

Événement

Indique un cas qui fait prendre l'enregistreur une mesure d'événement. Les événements comprennent les alarmes sur borne, les alarmes par instruction, les alarmes sur site de caméra vidéo et l'alarme d'appariement de visage, etc.

Appariement de visage

Fait référence à une fonction qui détecte les traits du visage de personnes dans les images et les apparie par comparaison aux traits du visage semblables enregistrés précédemment. L'enregistreur peut être configuré pour délivrer un signal d'alarme lorsque le résultat de la détection est positif.

FHD (disque dur plein)

Résolution avec 1 920 x 1 080 pixels.

Pare-feu

Un type de sécurité utilisé lors de l'accès des réseaux extérieurs comme l'Internet. Un ordinateur personnel est utilisé pour empêcher des ordinateurs en dehors d'un réseau local d'accéder au réseau.

Fréquence de trame (ips)

Se réfère à l'unité qui détermine la régularité avec laquelle les images enregistrées sont lues. "ips" indique le nombre d'images enregistrées en 1 seconde. Plus le nombre est élevé, meilleure est la régularité de mouvement mais il faut cependant savoir que la durée d'enregistrement disponible est plus courte.

FTP (Protocole de transfert)

Un protocole qui est utilisé généralement pour transférer des fichiers sur l'Internet.

Duplex intégral

Méthode de communication qui permet l'envoi simultané et la réception par la transmission dans les deux sens en utilisant une ligne de transmission et une ligne de réception indépendantes.

Adresse IP globale

L'adresse IP attribuée à chaque dispositif connecté à l'Internet qui est l'équivalent d'une adresse sur l'Internet. L'adresse IP est exigée pour les communications par l'Internet. En revanche, l'adresse IP librement disponible et à attribuer à chaque périphérique dans un réseau Intranet s'appelle "Private (IP) address" (adresse IP privée).

H.264

Une des méthodes de compression d'images animées.

Semi-duplex

Méthode de communication qui commute entre l'envoi et la réception en utilisant une ligne de communication unique.

HD (Haute définition)

Résolution avec 1 280 x 720 pixels.

HDD (lecteur de disque dur)

Abréviation de Hard disk drive ou lecteur de disque dur (périphérique de stockage à haute capacité). Ce produit sert de lecteurs de disque dur au lieu de cassettes vidéo pour exécuter l'enregistrement.

HVGAW (Demi VGA élargi)

Résolution avec 640 x 360 pixels.

Qualité d'image

La qualité d'image varie en fonction du taux de compression. Dans ce produit, les qualités d'image suivantes (taux de compression) sont disponibles et elles peuvent être sélectionnées pour chaque caméra vidéo. SF (Super Fine (très détaillée): La meilleure et haute qualité), FQ (Fine (détaillée): Qualité élevée), NQ (Normal (normale): Qualité standard)

Internet

Un système global de réseaux informatiques interconnectés par ordinateur. Il est nécessaire d'établir un contrat avec un fournisseur de services Internet pour se connecter à l'Internet.

IP address (Internet Protocol Address ou Adresse de protocole Internet)

Le numéro d'identification attribué aux ordinateurs personnels connectés par l'intermédiaire des réseaux IP tels que l'Internet ou un Intranet, ou à différents dispositifs de communication. Ne pas attribuer la même adresse à plusieurs périphériques, particulièrement sur l'Internet.

LAN (Local Area Network ou Réseau de secteur local)

Un réseau de communication pour connecter des ordinateurs personnels, des imprimantes et d'autres appareils de réseau dans un secteur relativement petit tel que dans les limites d'un bâtiment ou l'étage d'un bâtiment ou d'un campus dans lesquels des données sont transférées.

Adresse MAC (Media Access Control address ou Adresse de contrôle d'accès de support)

Adresse physique fixe attribuée aux dispositifs de réseau. Les dispositifs envoient et reçoivent des données basées sur ceci.

Recherche de détection de mouvement (VMD)

Fonction qui détecte automatiquement des mouvements dans les images vidéo. Dans ce produit, il est possible de rechercher la date et l'heure de la détection de mouvement dans les images enregistrées.

Écran d'affichage à découpage multiple d'écran

Ce produit peut afficher plusieurs caméras vidéo simultanément tout en affichant des images d'observation directe ou des images de lecture. Le visionnement simultané des images provenant de 4 caméras vidéo ou de 16 caméras vidéo s'appelle respectivement un affichage sur écran à quatre divisions ou un affichage sur écran à seize divisions.

NAT (Network Address Translation ou Traduction d'adresses de réseau)

Technologie qui permet de partager une adresse globale unique entre deux ou plusieurs ordinateurs personnels.

NTP (Network Time Protocol ou Protocole horaire de réseau)

Un protocole développé pour mettre à jour exactement la durée parmi des hôtes sur l'Internet.

Logiciel à module d'extension

Petits programmes utilisés pour ajouter des fonctions au logiciel d'application.

Serveur POP 3

Un serveur qui prend en charge la norme POP3, actuellement le protocole d'envoi de courrier électronique le plus couramment utilisé.

POP 3

Un protocole pour recevoir du courrier électronique enregistré sur un serveur sur l'Internet ou un Intranet.

Numéro de port

Un ensemble de sous-réseau d'adresse secondaire sous l'adresse IP pour connecter les parties multiples simultanément pour la communication (TCP, UDP, etc.) sur l'Internet.

Serveur primaire (DNS)

Les serveurs DNS ont habituellement plus de 2 systèmes et le serveur primaire est le système principal.

Adresse privée (IP)

L'adresse IP attribuée lors de la connexion principalement au réseau local. Des adresses IP privées peuvent être attribuées librement sur un réseau et n'exigent pas une demande formelle. Cependant, étant donné que des adresses IP privées ne peuvent pas être employées pour accéder à l'Internet, un routeur ou tout autre dispositif est nécessaire pour attribuer une adresse IP globale.

Protocole

Un ensemble de règles qui permet l'échange de données parmi différents types d'ordinateurs personnels avec l'information. L'Internet utilise le protocole TCP/IP comme base et l'information est transférée suivant les protocoles http et ftp selon l'application.

QVGA

Résolution avec 320 x 240 (320 x 180) pixels.

Résolution (taille de capture d'image)

La résolution se réfère au degré de précision et de qualité des images de caméra vidéo enregistrées par ce produit.

Dans ce produit, indique le nombre de pixels utilisés dans la composition de l'image affichée sur l'écran. Une définition horizontale de 720 pixels et une définition verticale de 480 pixels est exprimée en tant que 720x480.

Routeur

Placé entre différents réseaux, un routeur envoie des données à la destination appropriée par l'intermédiaire du réseau. Si des données sur le réseau sont adressées à un réseau externe, les routeurs envoient les données à l'extérieur du réseau après avoir jugé l'itinéraire d'envoi optimum.

Enregistrement planifié

Fonction qui commande automatiquement l'enregistrement vidéo et audio sur la base d'une planification préétablie.

Carte de mémoire SD (À propos de la carte de mémoire SD sécurisée)

Un périphérique de stockage de taille réduite, léger et amovible ayant une grande capacité.

Serveur secondaire (DNS)

Les serveurs DNS ont habituellement plus de 2 systèmes et le serveur secondaire est le système secondaire. S'il y a panne avec le serveur primaire, le serveur secondaire prend le relais.

SMTP (Protocole de transfert de simple courrier)

Un protocole pour envoyer du courrier électronique sur l'Internet ou un Intranet. Utilisé pour les opérations de transfert de courrier électronique entre les serveurs ou quand les clients envoient le courrier électronique au serveur.

Authentification SMTP (Authentification de protocole de transfert de simple courrier)

Protocole de transfert de courrier électronique SMTP ajouté avec une fonction d'authentification d'utilisateur. Il authentifie des mots de passe et des comptes d'utilisateurs entre les serveurs SMTP et les clients. Les serveurs SMTP et les clients doivent pouvoir prendre en charge l'authentification SMTP.

Serveur SMTP

Un serveur qui prend en charge la norme SMTP, actuellement le protocole de transfert de courrier électronique le plus couramment utilisé.

SNMP (Protocole de gestion de réseau simple)

Un protocole pour contrôler et gérer les périphériques de communication en réseau, tels que des routeurs, les ordinateurs personnels, les caméras vidéo et les enregistreurs de disque de réseau par l'intermédiaire d'un réseau.

Masque de sous-réseau/Longueur de préfixe de sous-réseau

Valeur numérique pour définir s'il faut utiliser plusieurs bits pour une adresse de réseau à distinguer parmi les adresses IP de sous-réseau dans un réseau. Selon les valeurs, les périphériques peuvent déterminer quelle partie de l'adresse est l'adresse de réseau et quelle partie est l'adresse d'hôte.

Sous-réseau

Un petit réseau utilisé comme unité de gestion quand un plus grand réseau est divisé en plus petits réseaux. De grands réseaux dans les entreprises, par exemple, le réseau peuvent être décomposés en plus petits réseaux appelés "sous-réseaux" pour rendre le réseau plus maniable et les lignes utilisées plus efficacement. Dans ce cas, les plus petits réseaux s'appellent des sous-réseaux.

SVGA (Super VGA)

Résolution avec 800 x 600 pixels.

SXVGA

Fait référence à une résolution de 1280x960 pixels.

TCP/IP (Protocole de contrôle de transmission / Protocole Internet)

Le protocole de réseau normal pour l'Internet et les Intranets.

Fuseau horaire

Un fuseau horaire dans une région ou un pays qui utilise une heure standard uniforme.

URL (Uniform Resource Locator ou Localisateur uniforme de ressource)

Une adresse pour localiser des ressources d'information telles que des documents et des images sur l'Internet.

VGA (Video Graphic Array ou Réseau graphique vidéo)

Résolution avec 640 x 480 pixels.

VPN

Le service utilisé pour rendre des lignes publiques en lignes privées. Be nombreuses compagnies utilisent ceci comme nouveau moyen de communication au lieu des lignes privées coûteuses. Selon le service, VPN fournit également une ligne sécurisée en utilisant la technologie d'authentification et le chiffrement.

WAN

Permet à des ordinateurs personnels physiquement séparés, comme ceux placés entre le siège social et une succursale, de se connecter par l'intermédiaire d'une ligne de téléphone ou une ligne privée pour l'échange de données.

Navigateur Internet

Un programme d'application qui permet d'afficher des pages de l'Internet. Microsoft Internet Explorer est l'un des navigateurs Internet les plus couramment utilisés.

For U.S. and Canada:

**Panasonic System Communications Company of North America,
Unit of Panasonic Corporation of North America**

www.panasonic.com/business/

For customer support, call 1.800.528.6747

Three Panasonic Way, Secaucus, New Jersey 07094 U.S.A.

Panasonic Canada Inc.

5770 Ambler Drive, Mississauga, Ontario, L4W 2T3 Canada
(905)624-5010

www.panasonic.ca

For Europe and other countries:

Panasonic Corporation

<http://panasonic.net>

Importer's name and address to follow EU rules:

Panasonic Testing Centre

Panasonic Marketing Europe GmbH

Winsbergring 15, 22525 Hamburg F.R.Germany